

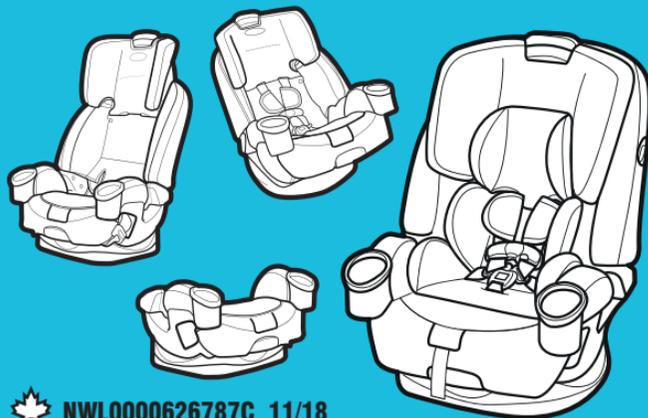

www.gracobaby.ca

4EVER™

SIÈGE D'AUTO POUR ENFANT 4 EN 1
Lire ce manuel



Ne pas installer ni utiliser ce siège de retenue pour enfant sans avoir lu, bien compris et respecté les directives contenues dans ce manuel et les avertissements sur le siège d'auto.

**UNE MAUVAISE UTILISATION
DE CE SIÈGE DE RETENUE
POUR ENFANT AUGMENTE
LES RISQUES DE BLESSURES
GRAVES OU MORTELLES EN
CAS D'ARRÊT BRUSQUE OU DE
COLLISION.**



NWL0000626787C 11/18

1 Important

Pages 6 à 25

1-A Guide de référence rapide de votre manuel

1-B Bienvenue dans la famille Graco

1-C Mode d'emploi adéquat

1-D Avant de commencer

Enregistrement de ce siège de retenue pour bébé

Pour obtenir de l'aide

Homologation

Installation dans un avion

Vie utile du siège d'auto pour bébé

Protection du siège du véhicule

Utilisation par temps chaud

1-E Mises en garde de sécurité

2 Caractéristiques

Pages 26 à 31

3 Orienté vers l'arrière

Pages 32 à 44

- 3-A Utilisation du siège orienté vers l'arrière**
- 3-B Installation en position orientée vers l'arrière avec courroies du SAU**
- 3-C Installation en position orientée vers l'arrière avec la ceinture de sécurité du véhicule**

4 Orienté vers L'avant avec le harnais intégré

Pages 45 à 57

- 4-A Installation orientée vers l'avant avec harnais à 5 points**
- 4-B Installation orientée vers l'avant avec harnais à 5 points avec courroies du SAU**
- 4-C Installation orientée vers l'avant avec harnais à 5 points avec la ceinture de sécurité du véhicule**

5 Siège rehausseur

Pages 58 à 73

- 5-A Utilisation du siège rehausseur**
- 5-B Installation du siège rehausseur avec dossier**
- 5-C Installation du siège rehausseur sans dossier**

6 Installation de l'enfant

Pages 74 à 90

- 6-A Installation de l'enfant à l'aide du harnais à 5 points**
- 6-B Installation de l'enfant dans le siège rehausseur avec dossier**
- 6-C Installation de l'enfant dans le siège rehausseur sans dossier**

7 Déplacement de la courroie du SAU

Pages 91 à 94

8 Accessoires

Page 95

9 Renseignements sur le véhicule *Pages 96 à 106*

9-A Retrait du SAU et de la sangle d'attache supérieure

9-B Choix de l'emplacement du siège dans le véhicule

9-C Sièges de véhicule non sécuritaires

9-D Ceintures de sécurité de véhicule

10 Entretien et nettoyage

Pages 107 à 111

10-A Nettoyage du coussin de siège

10-B Nettoyage de la courroie de la boucle

10-C Nettoyage du harnais et des courroies du SAU

1-A Guide de référence rapide de votre manuel

Ce siège d'auto est destiné aux enfants pesant de:

Orienté vers l'arrière : 1,8-18 kg (4-40 lb) 46-110 cm (18-43 po)

**Orienté vers l'avant avec le harnais intégré: 10-30 kg (22-65 lb)
69-125 cm (27-49 po)**

**Siège rehausseur : 18-54 kg (40-120 lb) 102-145 cm (40-57 po)
au moins 4 ans.**

Installation des porte-gobelets

Porte-gobelets doivent être installés.

Pour fixer les porte-gobelets, faire correspondre celui de droite (identifié par une lettre « R » sous le porte-gobelet) avec le côté droit du siège et celui de gauche « L » avec le côté gauche.

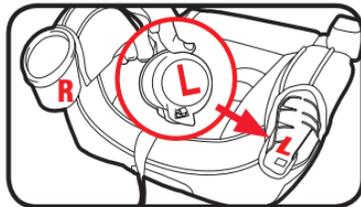

Déplacez le tissu de côté et aligner la languette derrière le porte-gobelet avec la fente du siège.

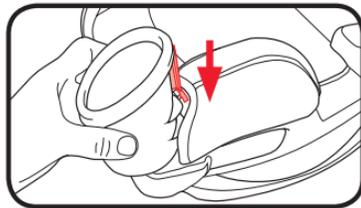
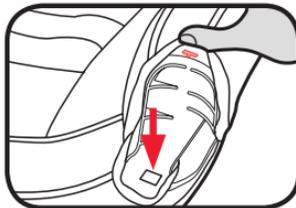

Aligner la languette située sous le porte-gobelet avec l'ouverture du siège.

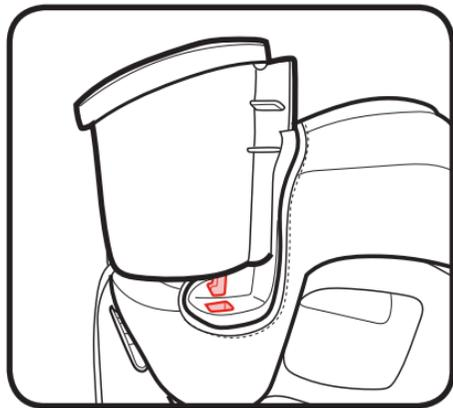

Pousser fortement sur le porte-gobelet à l'aide des deux mains.

Un déclic se fait entendre lorsque le porte-gobelet est solidement enclenché.

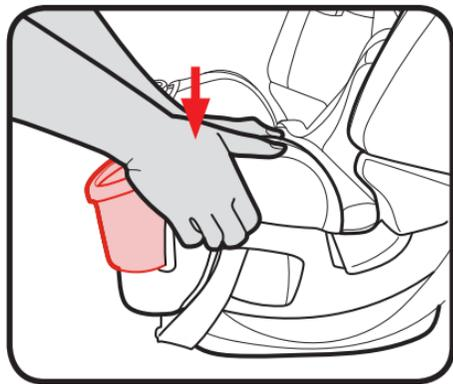

1 Important



1 Important

Découvrir le siège d'auto

Consulter la section 2-A pour découvrir toutes les caractéristiques de ce siège d'auto.

Quel siège du véhicule dois-je choisir?

Le meilleur siège du véhicule où installer ce siège d'auto pour bébé :

- est recommandé dans le manuel du véhicule;
- donne une installation sécuritaire du siège d'auto.

Certains véhicules ont des exigences particulières concernant l'endroit où installer le siège d'auto. S'assurer de consulter le manuel du véhicule pour savoir où placer le siège d'auto, si cela est possible.

Par exemple, il arrive que l'emplacement au centre du siège arrière ne possède qu'une ceinture sous-abdominale; dans ce cas, on ne peut pas y installer ce siège d'auto en mode siège rehausseur.

Consulter les sections 9-B à 9-D de ce manuel ET le manuel du véhicule.

⚠ MISE EN GARDE!



NE JAMAIS installer cet ensemble de retenue pour enfant en position orientée vers l'arrière sur un siège de véhicule muni d'un coussin gonflable avant activé.

Si le véhicule ne dispose pas de siège arrière, consulter le manuel du véhicule pour savoir comment utiliser l'ensemble de retenue pour enfant.

Les statistiques sur les collisions révèlent que l'endroit le plus sécuritaire où installer un enfant dans n'importe quel véhicule est le siège arrière. Le centre du siège arrière est généralement le plus sécuritaire lors d'un éventuel impact latéral.



Quelle méthode d'installation dois-je utiliser?

Ce siège d'auto pour bébé peut s'installer dans un véhicule à l'aide d'une ceinture de sécurité du véhicule **OU** d'un système d'ancrage universel (SAU).

Ceintures de sécurité du véhicule : Consulter la section 9 ainsi que le manuel du véhicule afin d'apprendre comment installer le siège d'auto avec les ceintures de sécurité du véhicule.

SAU : Le SAU permet d'ancrer solidement le siège d'auto dans le véhicule sans utiliser la ceinture de sécurité et possiblement d'obtenir un meilleur ajustement. Tous les modèles de véhicules depuis 2003 sont obligatoirement munis d'un dispositif de SAU, mais certains fabricants l'ont intégré avant cela. Dans les manuels de certains véhicules, on utilise le terme ISOFIX pour identifier le SAU.

Qu'est-ce que c'est le SAU?

Le système d'ancrage universel (SAU) est constitué de points d'ancrage inférieurs et supérieurs intégrés au véhicule et de crochets de raccordement intégrés au siège d'auto. Les points d'ancrage inférieurs sont utilisés À LA PLACE de la ceinture de sécurité du véhicule pour ancrer le siège d'auto pour bébé au véhicule. Les sangles d'attache supérieures sont utilisées EN PLUS des points d'ancrage inférieurs OU de la ceinture de sécurité du véhicule pour ancrer un siège d'auto pour enfant orienté vers l'avant au véhicule.

Consulter le manuel du véhicule pour en connaître l'emplacement exact et l'utilisation.

Points d'ancrage supérieurs du véhicule



Angle du dossier et du siège

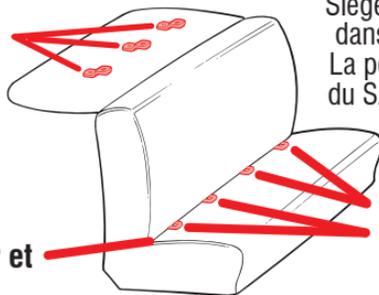

Siège se retrouvant généralement dans un véhicule de passagers. La position des points d'ancrage du SAU peut varier dans d'autres types de véhicules.

Points d'ancrage inférieurs du véhicule



Installation orientée vers l'arrière ou vers l'avant avec harnais à 5 points

Système SAU

Le système d'ancrage universel (SAU) est constitué de deux points d'ancrage inférieurs intégrés au véhicule et de connecteurs intégrés au siège d'auto. Consulter les sections 3-B, 4-B de ce manuel ET le manuel du véhicule avant de commencer l'installation.

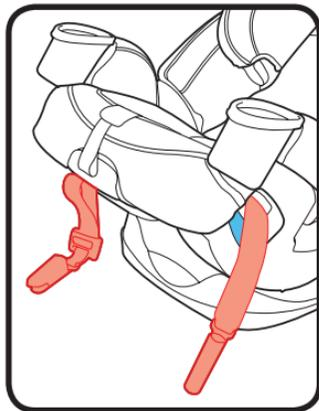
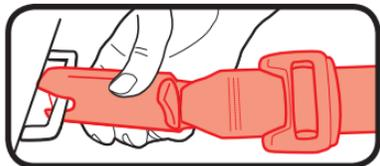

Ceintures de sécurité du véhicule

Il existe deux types de ceintures de sécurité de véhicule pouvant être utilisées : les ceintures de sécurité sous-abdominales/diagonales et les ceintures de sécurité sous-abdominales seulement. Consulter les sections 3-C, 4-C et 9 de ce manuel ET du manuel du véhicule avant de commencer l'installation.

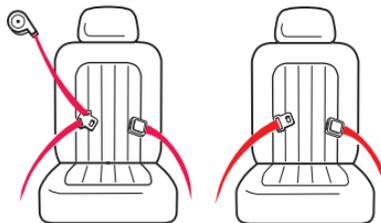

Installation comme siège rehausseur

Ceintures de sécurité du véhicule

Utiliser uniquement la configuration avec ceinture sous-abdominale/diagonale du véhicule.

Consulter les sections 5-B et 5-C de ce manuel ET du manuel du véhicule.

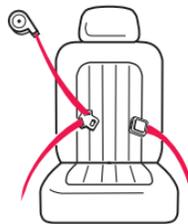

Le siège est-il bien adapté à l'enfant?

Pour s'assurer que l'enfant est bien attaché, consulter les sections 3, 4 et 5 pour comprendre toutes les actions nécessaires afin de bien ajuster le siège d'auto à votre enfant.

i
1 Important

En position orientée vers l'arrière ou vers l'avant avec harnais à 5 points, il est nécessaire de régler:

Hauteur du harnais, orienté vers l'arrière (A)

La hauteur des courroies du harnais se trouve au niveau des épaules de l'enfant ou juste en dessous. Consulter la section 6.



Hauteur du harnais, orienté vers l'avant (B)

Les courroies du harnais se trouvent au niveau des épaules de l'enfant ou juste au-dessus et la partie supérieure des oreilles de l'enfant sous le sommet de l'appuie-tête (C). Consulter la section 6.



Position de la boucle (D)

La fente adéquate se trouve le plus près du corps de l'enfant sans être sous celui-ci. Consulter la section 6.



Tension du harnais (E)

Si vos doigts peuvent glisser sur les courroies du harnais sans les pincer, la harnais est suffisamment tendu.

Consulter la section 6.

En mode siège rehausseur, il est nécessaire d'ajuster :

Utiliser la ceinture sous-abdominale/diagonale uniquement

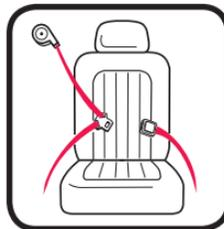

Positionner la ceinture sous-abdominale

La ceinture sous-abdominale doit passer derrière les accoudoirs et reposer bas sur les hanches et les cuisses de l'enfant.



Positionner la ceinture diagonale

La ceinture diagonale doit reposer sur l'épaule, entre le cou de l'enfant et le bord de son épaule.

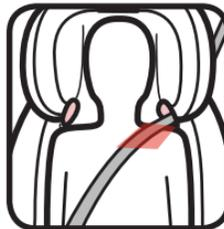

Est-ce que tout est bien en place?

Orientée vers l'arrière

Le siège d'auto ne doit pas se déplacer de plus de 2,5 cm (1 po) au niveau du passage de la ceinture (A)
Consulter la section 3

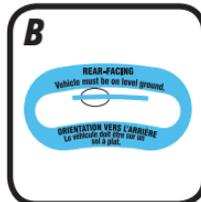

La bulle de Indicateur de niveau est dans la zone bleue (B)
Consulter la section 3.

La hauteur des courroies du harnais est au niveau ou juste au-dessous des épaules de l'enfant (C)
Consulter la section 6

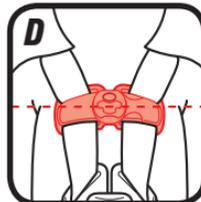

L'attache de poitrine est au niveau des aisselles (D)
Consulter la section 6

Il est impossible de pincer le harnais au niveau des épaules (E)
Consulter la section 6



i
1 Important

Installation orientée vers l'avant avec le harnais intégré

Utiliser la sangle d'attache supérieure en position orientée vers l'avant avec le harnais intégré (A)

Lorsqu'elle est utilisée adéquatement, cette sangle d'attache supérieure contribue à réduire les risques de blessures en cas d'arrêt brusque ou de collision. Consulter la section 4

Le siège d'auto ne doit pas se déplacer de plus de 2,5 cm (1 po) au niveau du passage de la ceinture (B)

Consulter la section 4

La hauteur des courroies du harnais est au niveau ou juste au-dessus des épaules de l'enfant (C)

Consulter la section 6

L'attache de poitrine est au niveau des aisselles (D)

Consulter la section 6

Il est impossible de pincer le harnais au niveau des épaules (E)

Consulter la section 6

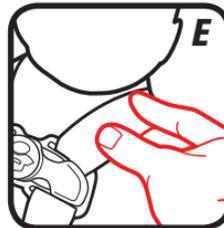
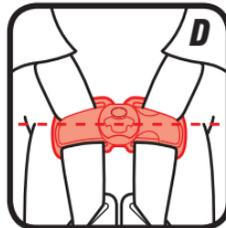
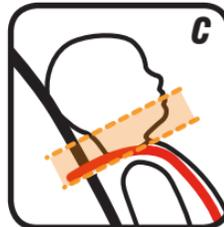
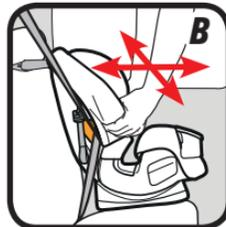
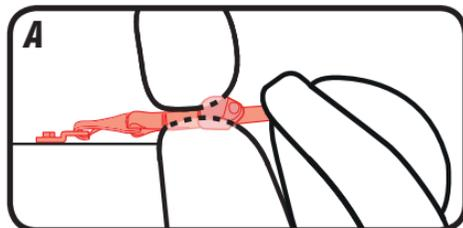

Installation du siège rehausseur

Ne jamais utiliser uniquement la ceinture sous-abdominale

Consulter la section 6.



Ceinture sous-abdominale passant derrière les accoudoirs, et reposant bas sur les hanches et les cuisses de l'enfant

Consulter la section 6.

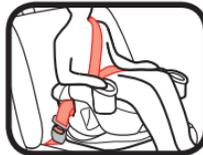

Ceinture diagonale reposant sur l'épaule, entre le cou et le bord de l'épaule

Consulter la section 6.



i 1 Important

1-B Bienvenue dans la famille Graco

La sécurité de votre enfant dépend de vous. Aucun siège d'auto pour bébé ne peut garantir la protection contre les blessures en toute situation, mais l'usage adéquat d'un tel dispositif contribue à réduire les risques de blessures graves ou mortelles.

Même si le mode d'utilisation de ce siège d'auto pour bébé semble facile à comprendre, il est essentiel de suivre les directives détaillées contenues dans ce manuel afin d'assurer le suivi des étapes décrites ci-dessous.



1 Important

1-C Mode d'emploi adéquat

1,8 kg (4 lb)	10 kg (22 lb)	14 kg (30 lb)	18 kg (40 lb)	30 kg (65 lb)	54 kg (120 lb)
------------------	------------------	------------------	------------------	------------------	-------------------

En position orientée vers l'arrière avec harnais à 5 points: Les bébés pesant de 1,8 à 10 kg (4 à 22 lb) et âgés de moins d'un an **DOIVENT** être installés orientés vers l'arrière. Les enfants pesant de 10 à 18 kg (22 à 40 lb) **DEVRAIENT** être installés orientés vers l'arrière.

En position orientée vers l'avant avec harnais à 5 points: Les enfants pesant de 10 à 18 kg (22 à 40 lb) pouvant se tenir assis à la verticale sans aide **PEUVENT** être installés orientés vers l'avant. Les enfants pesant de 18 à 30 kg (40 à 65 lb) **DEVRAIENT** être installés orientés vers l'avant.

Mode siège rehausseur avec ceinture de sécurité sous-abdominale/diagonale du véhicule: Les enfants pesant de 18 à 30 kg (40 à 65 lb) et qui sont âgés d'au moins 4 ans **PEUVENT** être installés en mode siège rehausseur avec dossier. Les enfants pesant de 18 à 30 kg (40 à 65 lb) **PEUVENT** être installés en mode siège rehausseur sans ou avec dossier. Les enfants pesant plus de 30 kg (65 lb) **DOIVENT** être installés en mode siège rehausseur.

Remarque : Les bébés prématurés ou à faible poids de naissance peuvent courir des dangers particuliers dans un véhicule ou un avion. Ces bébés peuvent éprouver de la difficulté à respirer s'ils sont inclinés inadéquatement dans un siège d'auto pour enfant. Graco vous recommande de faire examiner votre bébé par un médecin ou le personnel de l'hôpital afin qu'on vous recommande le bon type de siège d'auto pour enfant ou de lit d'automobile avant de quitter l'hôpital avec votre bébé.



1 Important

1-D Avant de commencer

Enregistrement de cet ensemble de retenue pour enfant

Remplir le carton d'enregistrement aux frais de poste prépayés fixé au harnais et le poster dès aujourd'hui **ou encore s'inscrire en ligne à www.gracobaby.ca**. Les sièges de retenue pour enfant peuvent être l'objet de rappel pour des raisons de sécurité. Il est nécessaire d'enregistrer ce siège de retenue afin que nous puissions vous contacter en cas de rappel. **Faire parvenir votre nom et adresse avec le numéro de modèle du siège de retenue pour bébé et sa date de fabrication à :**

Newell Industries Canada Inc.
P.O. Box 20090 Oaktown Plaza, Oakville, ON L6K 3Y7
ou composer le 1-800-345-4109

Pour obtenir des renseignements sur les rappels, prière de communiquer avec le service à la clientèle pour le Canada au 1-800-345-4109 ou à www.gracobaby.ca



1 Important

Pour référence ultérieure, ou en cas de changement d'adresse, noter le nom et le numéro du modèle, la date de fabrication ainsi que la date d'achat du siège d'auto ci-dessous. Cette information se trouve sur la carte d'enregistrement ou sur l'étiquette de date située derrière le siège d'auto.

Nom du modèle _____

Numéro de modèle _____

Date de fabrication _____

Date d'achat _____

Pour obtenir de l'aide

Prière de communiquer avec notre Service à la clientèle pour toute question touchant les pièces, l'utilisation et l'entretien. Au moment de communiquer avec nous, ayez sous la main le **numéro de modèle du siège de retenue pour bébé et sa date de fabrication** afin que nous puissions vous aider efficacement. Ces renseignements se trouvent sur un autocollant situé sous le siège de retenue pour enfant.

www.gracobaby.ca

1-800-345-4109

Certification

Ce siège de retenue pour enfant est conforme ou supérieur aux Normes de sécurité des véhicules automobiles du Canada, sections 213, 213.1 et 213.2 pour convenir à l'utilisation dans un véhicule automobile.

Installation dans un avion



Ce siège de retenue pour enfant est homologué pour convenir à l'utilisation dans un avion uniquement lorsqu'utilisé avec le harnais intégré. Utiliser uniquement sur les sièges d'avion vers l'avant. Suivez les instructions pour installation du véhicule. Consulter la section 3-C, 4-C, et 9-D Installation de la ceinture sous-abdominale, ne pas utiliser la sangle d'attache supérieure.

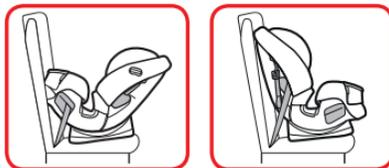

Ce siège de retenue pour enfant n'est PAS certifié conforme pour usage dans un avion en mode siège rehausseur, car les avions ne sont pas munis de ceintures diagonales. Communiquer avec la compagnie aérienne pour connaître ses dispositions particulières à cet égard.

Vie utile du siège d'auto pour bébé

CESSER d'utiliser ce siège de retenue pour bébé ainsi que la base et les mettre aux rebus 10 ans après leur date de fabrication. La date de fabrication se trouvent sur un autocollant situé derrière l'ensemble de retenue pour enfant. Graco Children's Products Inc. déconseille de prêter un siège d'auto pour bébé, ou de le donner s'il a déjà servi à moins de connaître l'historique complet du produit. Nous déconseillons l'achat d'un siège d'auto d'occasion.



1 Important

Protection du siège du véhicule

Protéger le siège du véhicule. Placer un tapis pour siège d'auto pour bébé, une serviette ou une couverture mince en dessous et à l'arrière du siège d'auto.

Utilisation par temps chaud

Certaines parties du siège d'auto pour bébé peuvent devenir très chaudes lorsqu'elles sont exposées au soleil ou à des températures élevées. **Pour éviter les brûlures, toujours en vérifier la température avant d'installer l'enfant dans le siège d'auto pour bébé.**

1-E Mises en garde de sécurité

Aucun siège d'auto pour bébé ne peut garantir la protection contre les blessures en toute situation, mais l'usage adéquat d'un tel dispositif contribue à réduire les risques de blessures graves ou mortelles.

LIRE ATTENTIVEMENT CE MANUEL.

⚠ MISE EN GARDE!

L'enfant risque de se frapper violemment contre l'intérieur du véhicule en cas d'arrêt brusque ou d'accident si ces consignes, et celles figurant sur les avertissements du siège de retenue pour enfant, ne sont pas respectées.



1 Important



! NE JAMAIS INSTALLER CET ENSEMBLE DE RETENUE POUR ENFANT EN POSITION ORIENTÉE VERS L'ARRIÈRE SUR UN SIÈGE DE VÉHICULE MUNI D'UN COUSSIN GONFLABLE AVANT ACTIVÉ.

Si le coussin se gonfle, il risque de frapper violemment l'enfant et le siège d'auto pour enfant, occasionnant des blessures graves ou mortelles à l'enfant.

! Consulter le manuel du véhicule pour obtenir plus d'information sur les coussins gonflables et l'installation d'un siège d'auto pour bébé.

! Si le véhicule ne dispose pas d'un siège arrière, consulter le manuel du véhicule.

! Les enfants sont plus en sécurité lorsqu'ils sont installés en position orientée vers l'arrière et doivent l'être le plus longtemps possible, jusqu'à ce qu'ils atteignent la taille ou le poids maximum recommandés pour installer ainsi leur siège d'auto pour enfant. Les enfants doivent être installés en position orientée vers l'avant, attachés avec le système de harnais intégré le plus longtemps possible jusqu'à ce qu'ils atteignent la taille et le poids maximum permis pour l'installation du siège d'auto en position orientée vers l'avant. À ce stade, les enfants devraient s'asseoir dans un siège rehausseur à position de ceinture réglable. L'utilisation d'un siège rehausseur n'est plus nécessaire une fois que la ceinture de sécurité du véhicule est correctement positionnée, généralement lorsque l'enfant atteint 145 cm (4 pi 9 po) et est âgé entre 8 et 12 ans. S'assurer de vérifier les lois provinciales et territoriales, ainsi que les recommandations de l'AAP et de Transports Canada, concernant l'utilisation des sièges d'auto.

1 Important

! Choisir le bon mode d'utilisation du siège d'auto pour enfant en fonction de la taille de l'enfant. Les bébés pesant moins de 10 kg (22 lb) et qui ne peuvent pas marcher sans aide DOIVENT être installés dans ce siège d'auto pour enfant orienté vers l'arrière.

! Installer le siège d'auto pour bébé sur un siège approprié de votre véhicule.

! Fixer solidement le siège d'auto pour bébé à l'aide d'une ceinture de sécurité du véhicule ou du SAU placée au bon endroit, tel qu'illustré dans ce manuel.

! Le siège d'auto pour bébé DOIT être solidement attaché à l'aide d'une ceinture de sécurité du véhicule. Les ceintures de sécurité de véhicules ne sont pas toutes adéquates pour attacher un siège d'auto pour bébé.

! Si la ceinture de sécurité du véhicule ne retient pas solidement le siège d'auto pour bébé, prière de consulter la section 9-D "Ceintures de sécurité du véhicule" ainsi que le manuel du véhicule.

! Toujours fixer le siège d'auto pour bébé solidement à l'aide de la ceinture de sécurité du véhicule, ou d'une ceinture de SAU, même lorsqu'il n'est pas occupé. En cas d'accident, un siège d'auto pour bébé qui n'est pas bien fixé risque de blesser les passagers.

! Il est nécessaire de remplacer tout siège d'auto pour bébé ayant subi un accident. NE PAS le réutiliser! Le choc d'un accident peut causer des dommages invisibles et le réutiliser risque d'occasionner des blessures graves ou mortelles.

! NE PAS utiliser le siège d'auto pour enfant en cas de dommages ou de pièces manquantes.



! NE PAS utiliser d'accessoires ni de pièces autres que ceux fournis par Graco, à l'exception d'une serviette ou d'un tapis mince pour protéger le siège de votre véhicule ou d'une serviette enroulée ou d'une nouille de piscine pour niveler votre siège de retenue pour enfant. Leur utilisation risque de nuire au rendement du siège de retenue pour enfant.

! NE PAS retirer les attaches du SAU du siège d'auto pour enfant. Les courroies de fixation du SAU doivent être correctement rangées lorsque le siège d'auto pour bébé est attaché à l'aide d'une ceinture de sécurité du véhicule.

! Ne jamais laisser un enfant sans surveillance, même lorsqu'il dort. L'enfant peut s'entortiller dans les courroies du harnais et risque de suffoquer ou de s'étrangler.



! Ne jamais attacher deux crochets du SAU au même POINT d'ancrage inférieur du véhicule à moins que cela ne soit clairement permis par le fabricant du véhicule.

! Un siège d'auto pour enfant orienté vers l'arrière doit être placé au bon niveau :

- S'il est trop incliné, cela peut causer des blessures ou l'éjection.
- S'il est trop droit, cela peut occasionner des difficultés respiratoires.

! Ne pas utiliser simultanément la ceinture de sécurité du véhicule et la courroie du SAU pour installer le siège d'auto orienté vers l'arrière ou vers l'avant avec le harnais intégré.

! Ce système de retenue peut être utilisé dans les catégories de véhicules suivantes: voitures, véhicules à usages multiples et camions de passagers munis de ceintures de sécurité sous-abdominales/diagonales intégrées et de points d'ancrage pour sangle.

2-A Caractéristiques du siège d'auto

2 Caractéristiques
du produit

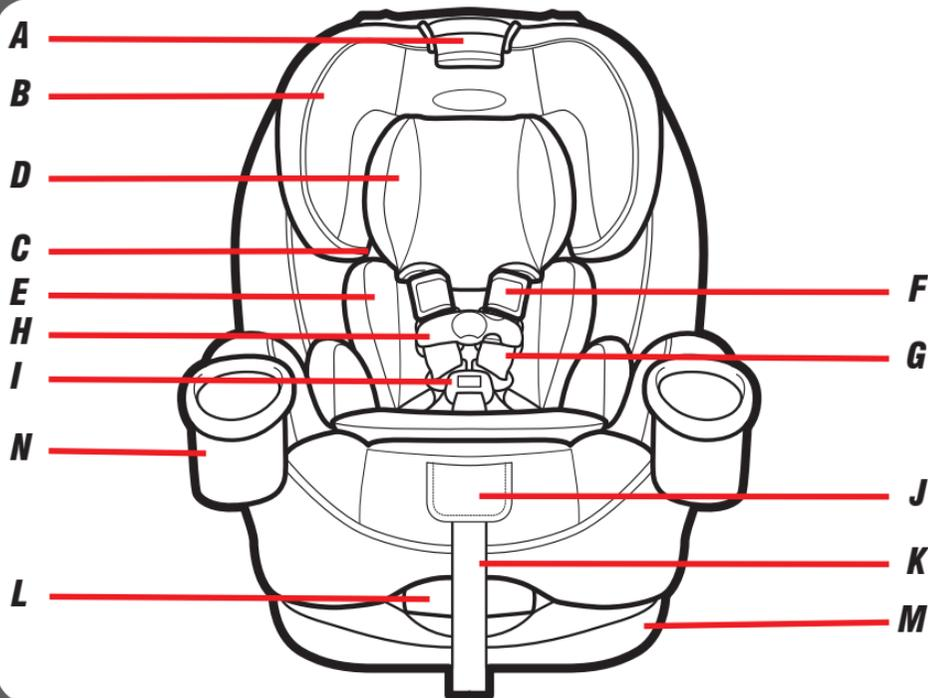

- A Levier de réglage de la hauteur de l'appui-tête/harnais**
- B Appui-tête**
- C Passage de la ceinture diagonale en mode siège rehausseur**
- D Coussin de l'appui-tête pour bébé**
- E Support corporel**
- F Housses du harnais**
- G Courroies du harnais**
- H Attache de poitrine**
- I Boucle**
- J Levier de réglage du harnais (sous le rabat)**
- K Courroie de réglage du harnais**
- L Poignée d'inclinaison**
- M Base du siège**
- N Porte-gobelet**



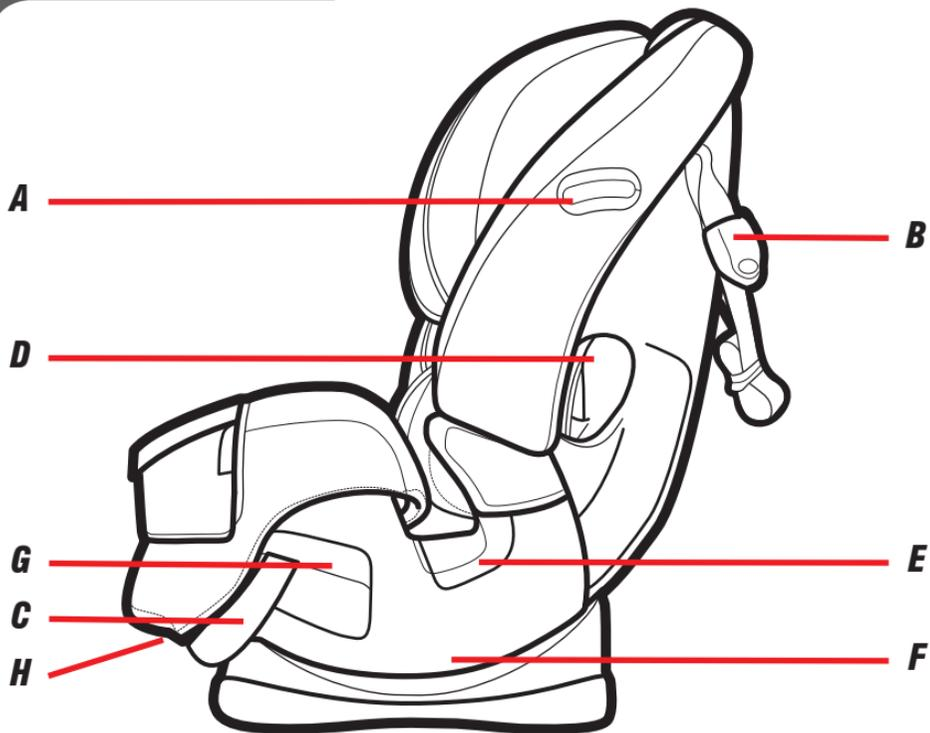

- A** *Indicateur de niveau*
- B** *Sangle d'attache supérieure*
- C** *Courroie du SAU*
- D** *Passage de la ceinture de sécurité lors de l'utilisation orientée vers l'avant*
- E** *Passage de la ceinture de sécurité sous-abdominale lors de l'utilisation en mode siège rehausseur*
- F** *Indicateur d'inclinaison*
- G** *Passage de la ceinture de sécurité lors de l'utilisation orientée vers l'arrière*
- H** *Rangement de la courroie du SAU lors de l'utilisation orientée vers l'arrière (sous le siège)*



2 Caractéristiques
du produit

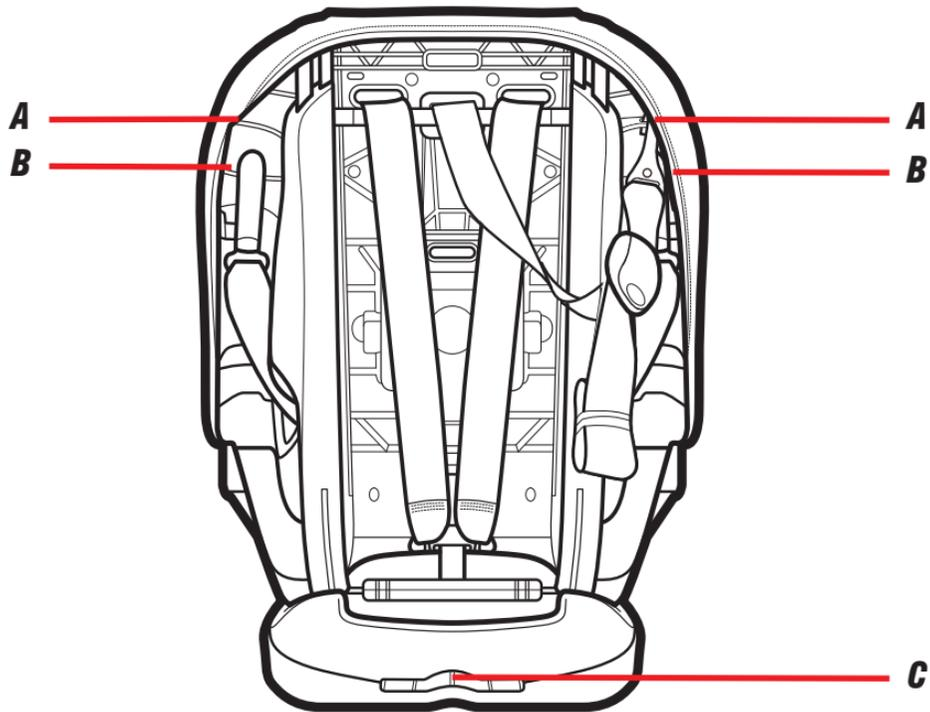

- A Rangement de la sangle
d'attache supérieure***
- B Rangement de la courroie
du SAU lors de l'utilisation
en position orientée vers
l'avant***
- C Rangement du manuel
d'instructions***



3-A Installation orientée vers l'arrière



Courroie du SAU

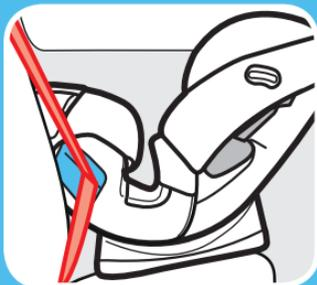

**Ceinture de sécurité
sous-abdominale/
diagonale du
véhicule**

Orientation vers l'arrière :
Bébés pesant de 1,8 à 18 kg (4 à 40 lb)
46 à 110 cm (18 à 43 po)*

- Les bébés pesant moins de 10 kg (22 lb) et qui ne peuvent pas marcher sans aide **DOIVENT être installés orientés vers l'arrière.**
- Placer le siège d'auto pour enfant en position orientée vers l'arrière sur le siège arrière du véhicule.
- S'assurer que la courroie du SAU ou la ceinture de sécurité du véhicule est bien dirigée à travers le passage de ceinture pour l'utilisation orientée vers l'arrière, tel qu'identifié par l'étiquette bleue.
- Ancrer solidement ce siège d'auto pour enfant dans le véhicule. Au niveau du passage de la ceinture pour utilisation orientée vers l'arrière, le siège d'auto pour enfant **ne doit pas se déplacer** de plus de 2,5 cm (1 po) d'un côté à l'autre et de l'avant à l'arrière.
- Vérifier le niveau d'inclinaison en s'assurant que la bulle se trouve dans la zone bleue. Le véhicule **DOIT** être sur un sol à plat.

- Les courroies du harnais **doivent se trouver au niveau** du haut des épaules de l'enfant ou **juste au-dessous** et l'attache de poitrine doit se trouver au **niveau des aisselles**.
- Revérifier l'indicateur de niveau une fois que l'enfant est dans le siège

⚠ MISE EN GARDE!



NE JAMAIS installer cet ensemble de retenue pour enfant en position orientée vers l'arrière sur un siège de véhicule muni d'un coussin gonflable avant activé.

*Les enfants sont plus en sécurité lorsqu'ils sont installés en position orientée vers l'arrière et doivent l'être le plus longtemps possible, jusqu'à ce qu'ils atteignent la taille ou le poids maximum recommandés pour installer ainsi leur siège d'auto pour enfant. S'assurer de vérifier les lois provinciales et territoriales, ainsi que les recommandations de l'AAP et de Transports Canada, concernant l'utilisation des sièges d'auto.

33

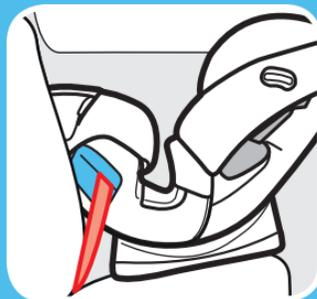

Ceinture de sécurité sous-abdominale du véhicule

3 Orienté vers l'arrière



3-B Installation orientée vers l'arrière avec courroies du SAU

Consulter le manuel du véhicule pour connaître l'emplacement du SAU et son mode d'utilisation.

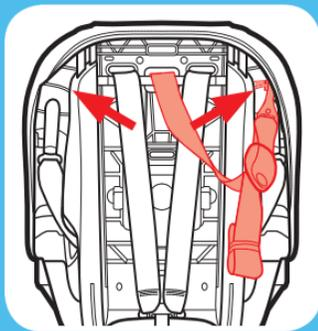

1. Ranger la sangle d'attache supérieure

Fixer le crochet de la sangle à la barre de plastique de l'un ou l'autre côté du siège d'auto pour enfant.



2. Retirer les courroies du SAU de leur emplacement de rangement

Appuyer sur les boutons rouges des crochets de fixation du SAU et les détacher de leur position de rangement.

3. S'assurer que la courroie du SAU est bien dirigée à travers le passage de ceinture pour l'utilisation orientée vers l'arrière, tel qu'identifié par l'étiquette bleue.

Si non, consulter la section 7 pour déplacer la courroie du SAU.

4. Incliner le siège d'auto pour enfant

Régler le siège d'auto pour enfant dans la 1re, 2e ou 3e position d'inclinaison.

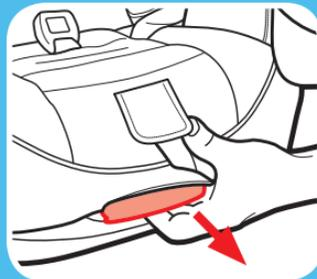
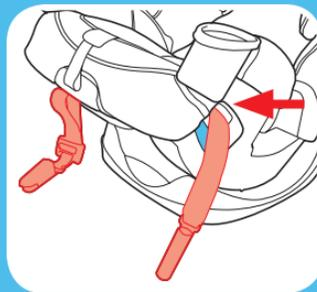
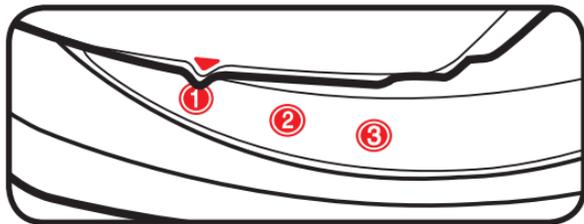

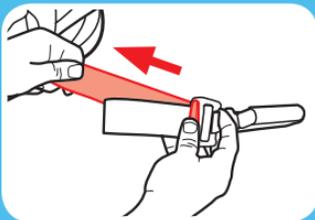

5. Placer le siège d'auto pour enfant en position orientée vers l'arrière sur le siège arrière du véhicule

Placer le siège d'auto pour enfant en position orientée vers l'arrière sur le siège du véhicule et le centrer entre les points d'ancrage inférieurs du SAU. La base doit reposer le plus à plat possible sur le siège du véhicule.

6. Étirer la courroie du SAU

Pour faciliter l'installation, étirer la courroie du SAU à sa longueur maximale en appuyant sur le bouton gris et en tirant sur la courroie.

7. Vérifier l'indicateur de niveau

Le véhicule **DOIT** être sur un sol à plat.

Vérifier l'indicateur de niveau situé sur le siège d'auto pour enfant.

La bulle doit se trouver **entièrement dans la zone bleue.**

Ajuster l'inclinaison jusqu'à ce que la bulle se trouve entièrement dans la zone bleue.

8. Attacher les crochets de fixation du SAU aux points d'ancrage inférieurs du SAU dans le véhicule

La courroie du SAU doit être bien à plat et non tournée.

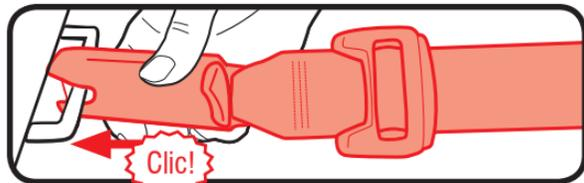

9. Serrer la courroie du SAU

Appuyer fermement au centre du siège d'auto pour enfant tout en serrant la courroie de réglage du SAU. Il peut être nécessaire de la resserrer à travers la fente qui se trouve dans le coussin situé à l'endroit du passage de la ceinture, tel qu'illustré.

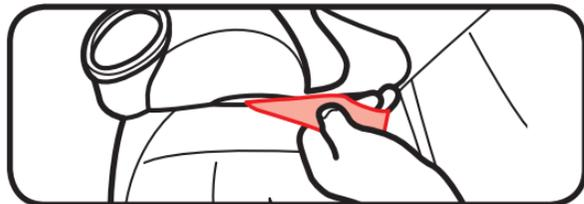



10. Vérifier la tension

Saisir les côtés du siège là où se trouve la courroie du SAU, et déplacer le siège d'auto pour enfant d'un côté à l'autre et de l'avant à l'arrière.

Si le siège d'auto se déplace de moins de 2,5 cm (1 po), la tension est suffisante.

11. Vérifier l'indicateur de niveau

Le véhicule **DOIT** être sur un sol à plat.

Vérifier l'indicateur de niveau situé sur le siège d'auto pour enfant.

La bulle doit se trouver **entièrement dans la zone bleue**. Rajuster au besoin.

Consulter la section 6-A pour savoir comment attacher l'enfant.

Revérifier l'indicateur de niveau une fois que l'enfant est dans le siège

Est-ce que tout est bien en place?

Le siège d'auto pour enfant ne bouge pas de plus de 2,5 cm (1 po) au niveau du passage de la ceinture

La bulle de l'indicateur de niveau se trouve dans la zone bleue avec le véhicule sur un sol plat



La hauteur des courroies du harnais se trouve au niveau des épaules de l'enfant ou juste en dessous.

Consulter la section 6

L'attache de poitrine est au niveau des aisselles

Consulter la section 6

Il est impossible de pincer les courroies du harnais au niveau des épaules

Consulter la section 6

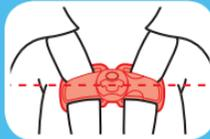
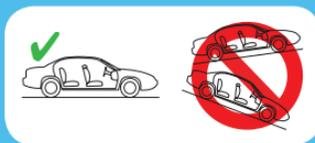

3-C Installation orientée vers l'arrière avec la ceinture de sécurité du véhicule

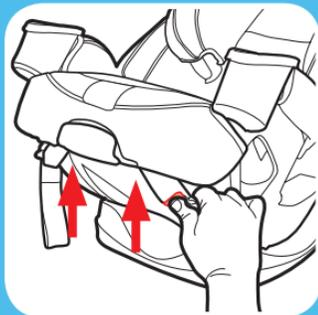

1. Ranger la sangle d'attache supérieure et les courroies du SAU

Fixer le crochet de la sangle et les crochets de fixation du SAU aux barres de plastique, tel qu'illustré.

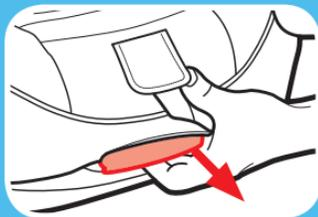

2. Incliner le siège d'auto pour enfant

Régler le siège d'auto pour enfant dans la 1^{re}, 2^e ou 3^e position d'inclinaison.

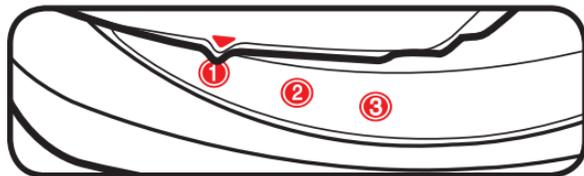

3. Placer le siège d'auto pour enfant en position orientée vers l'arrière sur le siège arrière du véhicule

Placer l'enfant orienté vers l'arrière dans le siège d'auto. La base doit reposer le plus à plat possible sur le siège du véhicule.

4. Vérifier l'indicateur de niveau

Le véhicule **DOIT** être sur un sol à plat.

Vérifier l'indicateur de niveau situé sur le siège d'auto pour enfant.

La bulle doit se trouver **entièrement dans la zone bleue**.

Ajuster l'inclinaison jusqu'à ce que la bulle se trouve entièrement dans la zone bleue.



Consulter le manuel du véhicule pour savoir comment utiliser la ceinture de sécurité du véhicule

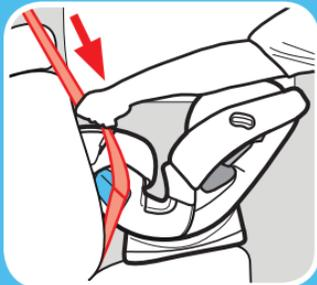
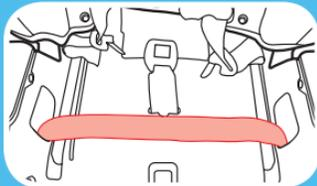
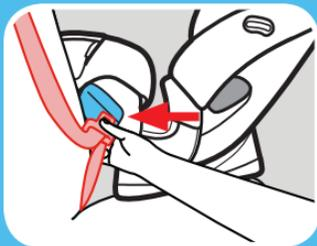

5. Diriger la ceinture de sécurité du véhicule

Enfiler la ceinture de sécurité du véhicule à travers le passage de ceinture pour la position orientée vers l'arrière (identifié par une étiquette bleue) et la ressortir de l'autre côté. Boucler la ceinture. La ceinture de sécurité doit reposer le plus à plat possible et ne pas être tordue.

Remarque : Il peut être plus facile de diriger la ceinture de sécurité du véhicule en soulevant le coussin du siège afin d'exposer le passage prévu à cet effet.

S'assurer que la ceinture de sécurité du véhicule passe devant la courroie de la boucle.

6. Verrouillage de la ceinture de sécurité du véhicule

Dans la plupart des véhicules actuels, il faut tirer lentement sur la ceinture diagonale pour la déployer entièrement puis la laisser entrer. Un déclic se fera entendre.

Tirer lentement sur la ceinture; elle devrait être verrouillée. Sinon, consulter le manuel du véhicule ainsi que la section 9-D.

7. Serrer la ceinture de sécurité du véhicule

Appuyer fermement au centre du siège d'auto pour enfant. Tirer sur la ceinture diagonale pour la serrer tout en insérant le mou de la ceinture dans l'enrouleur.

8. Vérifier la tension

Saisir les côtés du siège là où se trouve la ceinture de sécurité du véhicule, et déplacer le siège d'auto pour enfant d'un côté à l'autre et de l'avant à l'arrière.

Si le siège d'auto pour enfant se déplace de moins de 2,5 cm (1 po), la tension est suffisante.

9. Vérifier l'indicateur de niveau

Le véhicule **DOIT** être sur un sol à plat.

Vérifier l'indicateur de niveau situé sur le siège d'auto pour enfant.

La bulle doit se trouver **entièrement dans la zone bleue**. Rajuster au besoin.

Consulter la section 6-A pour savoir comment attacher l'enfant.

Revérifier l'indicateur de niveau une fois que l'enfant est dans le siège

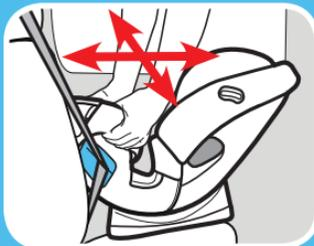
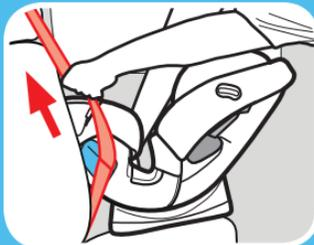

Est-ce que tout est bien en place?



Le siège d'auto pour enfant ne bouge pas de plus de 2,5 cm (1 po) au niveau du passage de la ceinture

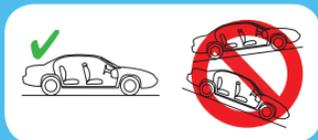

La bulle de l'indicateur de niveau se trouve dans la zone bleue avec le véhicule sur un sol plat



La hauteur des courroies du harnais se trouve au niveau des épaules de l'enfant ou juste en dessous.

Consulter la section 6

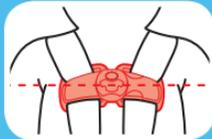

L'attache de poitrine est au niveau des aisselles

Consulter la section 6



Il est impossible de pincer les courroies du harnais au niveau des épaules

Consulter la section 6

4-A Installation orientée vers l'avant avec harnais à 5 points avec construit dans le harnais

Orienté vers l'avant avec le harnais intégré:

10 à 30 kg (22 à 65 lb)

69 à 125 cm (27 à 49 po)*

- Retirer le coussin de l'appuie-tête et le support corporel lorsque orienté vers l'avant.
- Placer le siège d'auto en position orientée vers l'avant sur le siège arrière du véhicule.
- S'assurer que la courroie du SAU ou la ceinture de sécurité du véhicule est bien enfilée à travers le passage de ceinture pour l'utilisation orientée vers l'avant, tel qu'identifié par l'étiquette orangée.
- Ancrer solidement ce siège d'auto dans votre véhicule. Au niveau du passage de la ceinture pour utilisation orientée vers l'avant, le siège d'auto **ne doit pas se déplacer** de plus de 2,5 cm (1 po) d'un côté à l'autre et de l'avant à l'arrière.

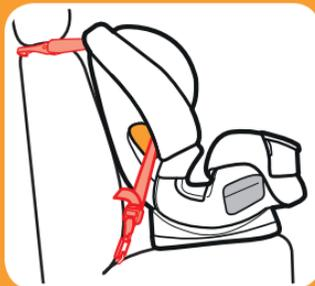

SAU avec sangle d'attache supérieure

Ne pas installer avec les crochets de fixation du SAU pour un enfant qui pèse plus de 20 kg (45 lb).

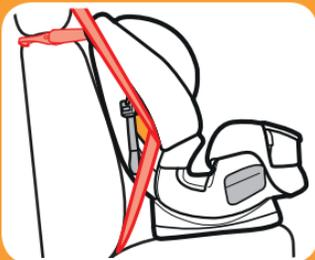

Ceinture sous-abdominale/diagonale du véhicule avec sangle d'attache supérieure

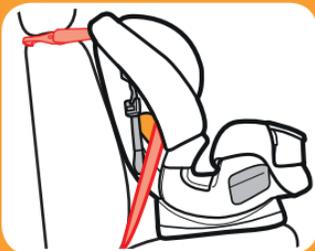

Ceinture sous-abdominale du véhicule avec sangle d'attache supérieure

- Les courroies du harnais doivent se trouver **au niveau du sommet des épaules de l'enfant ou juste au-dessus** et l'attache de poitrine **doit se trouver au niveau des aisselles.**
- * Les enfants sont plus en sécurité lorsqu'ils sont installés en position orientée vers l'arrière et doivent l'être le plus longtemps possible, jusqu'à ce qu'ils atteignent la taille ou le poids maximum recommandés pour installer ainsi leur siège d'auto pour enfant. Les enfants doivent être installés en position orientée vers l'avant, attachés avec le système de harnais intégré le plus longtemps possible jusqu'à ce qu'ils atteignent la taille et le poids maximum permis pour l'installation du siège d'auto en position orientée vers l'avant. A ce stade, les enfants devraient s'asseoir dans un siège rehausseur à position de ceinture réglable. L'utilisation d'un siège rehausseur n'est plus nécessaire une fois que la ceinture de sécurité du véhicule est correctement positionnée, généralement lorsque l'enfant atteint 145 cm (4 pi 9 po) et est âgé entre 8 et 12 ans. S'assurer de vérifier les lois provinciales et territoriales, ainsi que les recommandations de l'AAP et de Transports Canada, concernant l'utilisation des sièges d'auto.

4-B Installation orientée vers l'avant avec harnais à 5 points avec courroies du SAU

Consulter le manuel du véhicule pour connaître l'emplacement du SAU et son mode d'utilisation. Ne pas installer avec les crochets de fixation du SAU pour un enfant qui pèse plus de 20 kg (45 lb).

- 1. Retirer le coussin de l'appuie-tête et le support corporel lorsque orienté vers l'avant.**
- 2. Retirer les courroies du SAU de leur emplacement de rangement**

Appuyer sur les boutons rouges des crochets de fixation du SAU et les détacher de leur position de rangement.

- 3. S'assurer que la courroie du SAU est bien dirigée à travers le passage de ceinture pour l'utilisation orientée vers l'avant, tel qu'identifié par l'étiquette orangée**

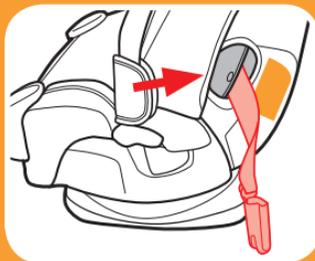
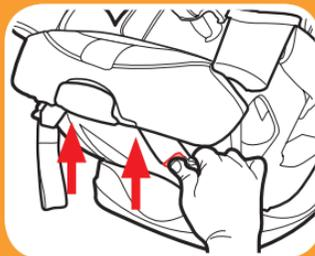

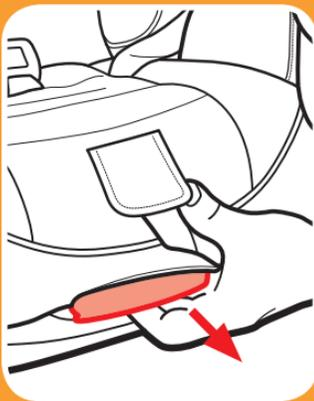
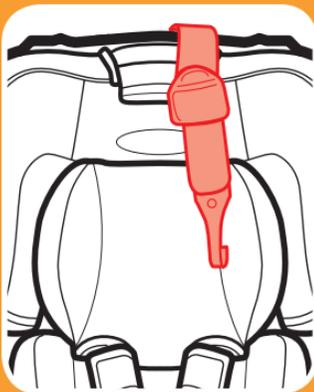

4. Détacher la sangle d'attache supérieure de son emplacement de rangement

Détacher la sangle et la déposer dans le siège.

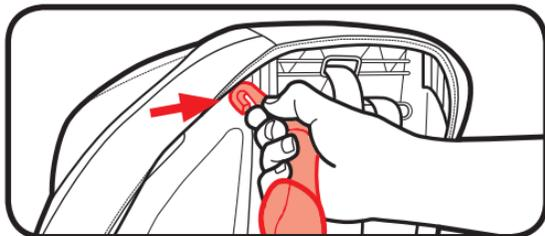

5. Ajuster le siège d'auto pour enfant

Régler le siège d'auto pour enfant dans la 4e, 5e ou 6e position d'inclinaison.

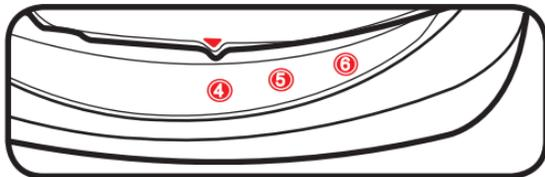

6. Placer le siège d'auto pour enfant en position orientée vers l'avant sur le siège arrière du véhicule

Placer le siège d'auto pour enfant en position orientée vers l'avant sur le siège du véhicule et le centrer entre les points d'ancrage inférieurs du SAU. La base doit reposer le plus à plat possible sur le siège du véhicule.

7. Étirer la courroie du SAU

Pour faciliter l'installation, étirer la courroie du SAU à sa longueur maximale en appuyant sur le bouton gris et en tirant sur la courroie.

8. Attacher les crochets de fixation du SAU aux points d'ancrage inférieurs du SAU dans le véhicule

La courroie du SAU ne doit pas être tordue.

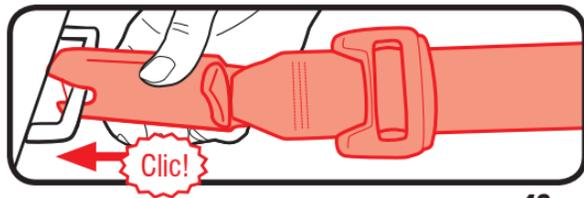

49

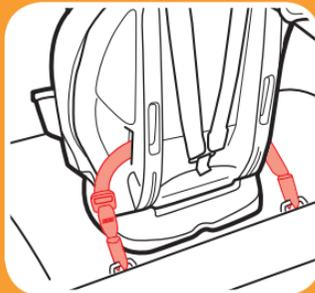
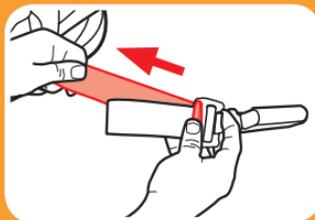

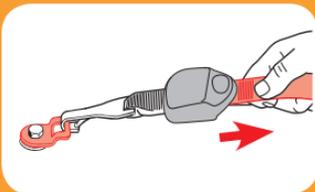
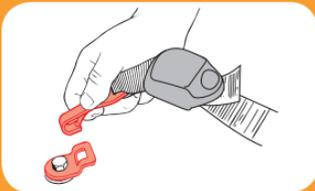
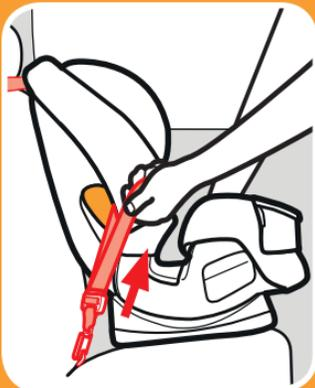

9. Serrer la courroie du SAU

Appuyer fermement au centre du siège d'auto pour enfant tout en serrant la courroie de réglage du SAU. Il peut être nécessaire de la resserrer à travers la fente qui se trouve dans le coussin situé à l'endroit du passage de la ceinture, tel qu'illustré.

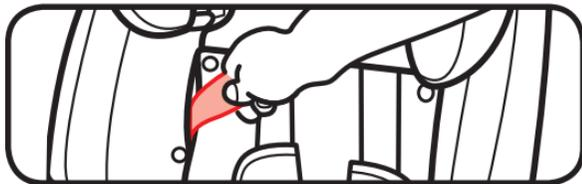

10. Fixer la sangle d'attache supérieure

Tirer sur la sangle d'attache supérieure, en soulevant le dispositif de verrouillage, et accrocher.

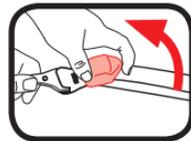

Consulter le manuel du véhicule pour connaître l'emplacement précis.

11. Resserer la sangle d'attache supérieure afin d'éliminer tout jeu

12. Vérifier la tension

Saisir les côtés du siège là où se trouve la courroie du SAU, et déplacer le siège d'auto pour enfant d'un côté à l'autre et de l'avant à l'arrière.

Si le siège d'auto se déplace de moins de 2,5 cm (1po), la tension est suffisante.

Consulter la section 6-A pour savoir comment attacher l'enfant.



4 Orientée
vers l'avant

Est-ce que tout est bien en place?



Le siège d'auto ne doit pas se déplacer de plus de 2,5 cm (1 po) au niveau du passage de la ceinture.



La hauteur des courroies du harnais doit se trouver au niveau des épaules de l'enfant ou juste au-dessus.

Consulter la section 6



L'attache de poitrine est au niveau des aisselles.

Consulter la section 6



Il est impossible de pincer les courroies du harnais au niveau des épaules.

Consulter la section 6

4-C Installation orientée vers l'avant avec harnais à 5 points avec la ceinture de sécurité du véhicule

4 Orientée
vers l'avant

1. Retirer le coussin de l'appui-tête et le support corporel lorsque orienté vers l'avant.

2. Ranger les courroies du SAU

Fixer les crochets de fixation du SAU aux barres de plastique, tel qu'illustré.

3. Ajuster le siège d'auto pour enfant

Régler le siège d'auto pour enfant dans la 4e, 5e ou 6e position d'inclinaison.

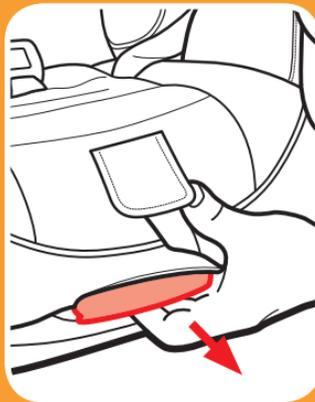
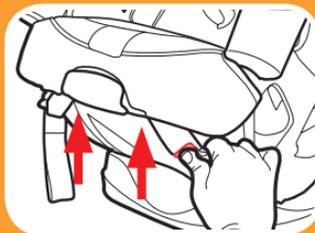
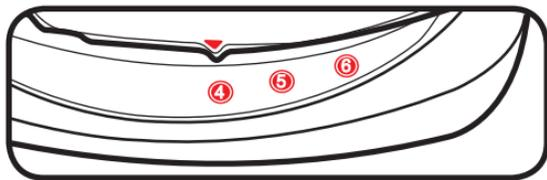



4. Détacher la sangle d'attache supérieure de son emplacement de rangement

Détacher la sangle et la déposer dans le siège.

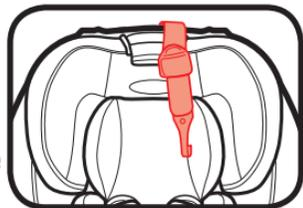

5. Placer le siège d'auto pour enfant en position orientée vers l'avant sur le siège arrière du véhicule

Placer le siège d'auto orienté vers l'avant sur le siège du véhicule. La base doit reposer le plus à plat possible sur le siège du véhicule.

Consulter le manuel du propriétaire de votre véhicule pour savoir comment utiliser la ceinture de sécurité du véhicule

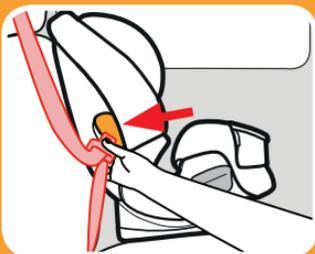

6. Diriger la ceinture de sécurité du véhicule

Enfiler la ceinture de sécurité du véhicule à travers le passage de ceinture pour la position orientée vers l'avant (identifié par une étiquette orangée) et la ressortir de l'autre côté. Boucler la ceinture. La ceinture de sécurité doit reposer le plus à plat possible et ne pas être tordue.

7. Verrouiller la ceinture de sécurité du véhicule

Dans la plupart des véhicules actuels, il faut tirer lentement sur la ceinture diagonale pour la déployer entièrement puis la laisser entrer. Un déclic se fera entendre.

Tirer lentement sur la ceinture; elle devrait être verrouillée. Sinon, consulter le manuel du véhicule ainsi que la section 9-D.

8. Serrer la ceinture de sécurité du véhicule

Appuyer fermement au centre du siège d'auto pour enfant. Tirer sur la ceinture diagonale pour la serrer tout en insérant le mou de la ceinture dans l'enrouleur.



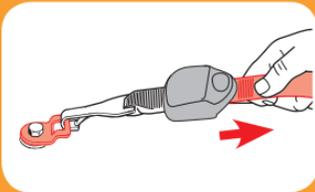
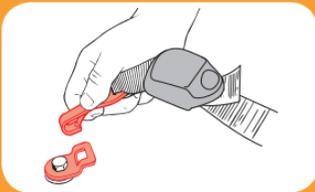

4 Orientée
vers l'avant

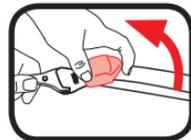

9. Fixer la sangle d'attache supérieure

Tirer sur la sangle d'attache supérieure, en soulevant le dispositif de verrouillage, et accrocher.



Consulter le manuel du véhicule pour connaître l'emplacement précis.

10. Resserer la sangle d'attache supérieure

Pousser sur le siège d'auto pour enfant vers l'arrière tout en resserrant la sangle d'attache supérieure afin d'éliminer tout jeu.

11. Vérifier la tension

Saisir les côtés du siège là où se trouve la ceinture de sécurité du véhicule, et déplacer le siège d'auto pour enfant d'un côté à l'autre et de l'avant à l'arrière.

Si le siège d'auto se déplace de moins de 2,5 cm (1po), la tension est suffisante.

Consulter la section 6-A pour savoir comment attacher l'enfant.

Est-ce que tout est bien en place?

Le siège d'auto ne doit pas se déplacer de plus de 2,5 cm (1 po) au niveau du passage de la ceinture.



La hauteur des courroies du harnais doit se trouver au niveau des épaules de l'enfant ou juste au-dessus.



L'attache de poitrine est au niveau des aisselles.



Il est impossible de pincer les courroies du harnais au niveau des épaules.



Consulter la section 6

5-A Utilisation du siège rehausseur



Ceinture de sécurité sous-abdominale/diagonale du véhicule



Ceinture de sécurité sous-abdominale/diagonale du véhicule

Utilisation du siège rehausseur avec dossier :
18 à 45 kg (40 à 100 lb), 102 à 145 cm (40 à 57 po), au moins 4 ans.*

Utilisation du siège rehausseur sans dossier :
18 à 54 kg (40 à 120 lb), 110 à 145 cm (43 à 57 po), au moins 4 ans.*

- Placer le siège d'auto en position orientée vers l'avant sur le siège arrière du véhicule.
- S'assurer que la ceinture sous-abdominale du véhicule est bien serrée et repose bas sur les hanches de l'enfant; elle doit également être dirigée à travers le passage de ceinture pour l'utilisation du siège rehausseur à l'arrière des accoudoirs, tel indiqué par l'étiquette verte.
- Les ceintures du véhicule **DOIVENT** reposer à plat contre le corps de l'enfant et **NE PAS** être tournées.
- La ceinture diagonale du véhicule doit être bien serrée et repose entre le cou de l'enfant et le bord de son épaule.
- **Ne jamais** passer uniquement une ceinture sous-abdominale devant l'enfant.
- Il est nécessaire d'utiliser la ceinture sous-abdominale/diagonale pour attacher l'enfant. L'utilisation du SAU est facultative.
- **NE PAS** positionner la ceinture diagonale du véhicule sous le bras ou derrière le dos de l'enfant.

- **NE PAS** permettre à l'enfant de s'affaisser ou de glisser dans le siège rehausseur.
 - **NE PAS** placer la ceinture du véhicule par-dessus les accoudoirs.
 - L'appui-tête du véhicule **NE DOIT PAS** créer d'espace entre le siège du véhicule et le siège rehausseur.
 - L'avant du siège rehausseur **NE DOIT PAS** dépasser la bordure avant du siège du véhicule.
 - Si l'enfant n'arrive pas à conserver la ceinture du véhicule convenablement en place, **NE PAS** utiliser ce siège rehausseur. Utiliser le système de harnais intégré ou utiliser un autre siège d'auto pour enfant.
- * Les enfants sont plus en sécurité lorsqu'ils sont installés en position orientée vers l'arrière et doivent l'être le plus longtemps possible, jusqu'à ce qu'ils atteignent la taille ou le poids maximum recommandés pour installer ainsi leur siège d'auto pour enfant. Les enfants doivent être installés en position orientée vers l'avant, attachés avec le système de harnais intégré le plus longtemps possible jusqu'à ce qu'ils atteignent la taille et le poids maximum permis pour l'installation du siège d'auto en position orientée vers l'avant. À ce stade, les enfants devraient s'asseoir dans un siège rehausseur à position de ceinture réglable. L'utilisation d'un siège rehausseur n'est plus nécessaire une fois que la ceinture de sécurité du véhicule est correctement positionnée, généralement lorsque l'enfant atteint 145 cm (4 pi 9 po) et est âgé entre 8 et 12 ans. S'assurer de vérifier les lois provinciales et territoriales, ainsi que les recommandations de l'AAP et de Transports Canada, concernant l'utilisation des sièges d'auto.

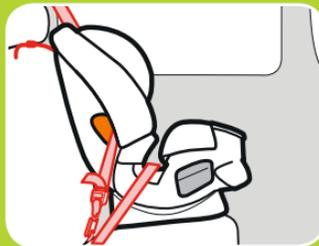

Ne jamais passer uniquement une ceinture sous-abdominale devant l'enfant.



5-B Installation du siège rehausseur avec dossier

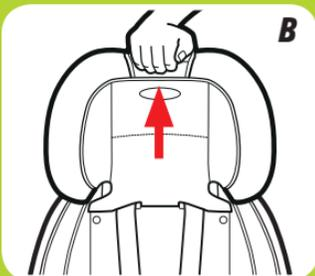
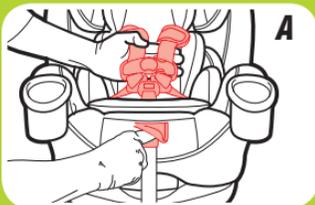

1. Retirer le coussin de l'appui-tête et le support corporel lorsque orienté vers l'avant.

2. Ranger le système de harnais.

A. Desserrer les courroies d'épaule au maximum.

B. Soulever l'appui-tête à sa position supérieure

C. Détacher l'attache de poitrine et la courroie de la boucle D.

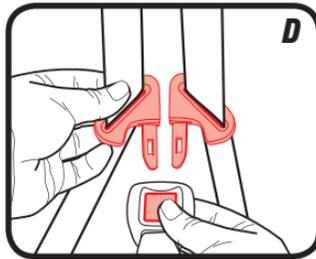

E. Détacher le coussin et exposer le dossier

Détacher les 2 attaches à pression du coussin de l'appuie-tête.

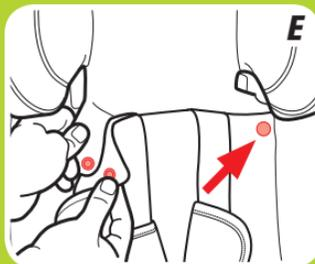

F. Soulever le rabat du coussin de l'appuie-tête pour qu'il ne nuise pas

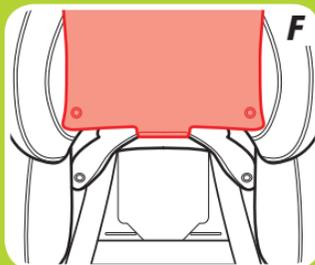

G. Détacher le coussin inférieur du siège

Détacher les 2 attaches à pression inférieures.

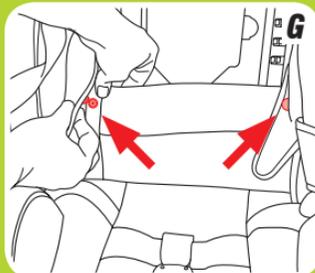

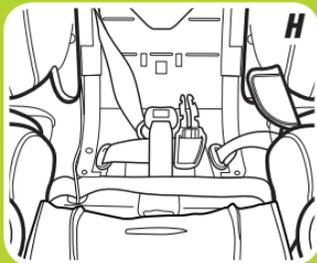

5 Siège
rehausseur

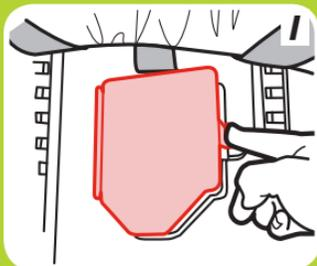

H. Repousser le coussin inférieur du siège vers l'arrière afin d'exposer la coque de plastique

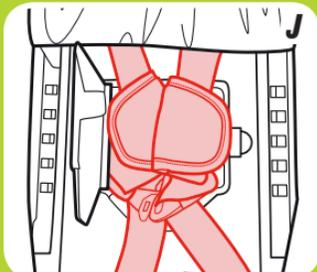

I. Ouvrir le couvercle du compartiment de rangement du harnais



J. Placer le harnais, l'attache de poitrine et les languettes de la boucle à l'intérieur du compartiment de rangement et fermer le couvercle

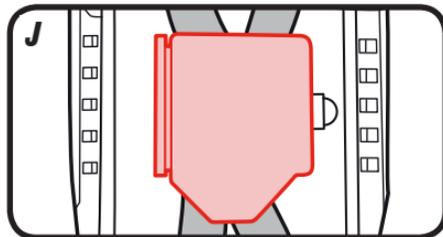

K. Ranger la boucle de la manière illustrée

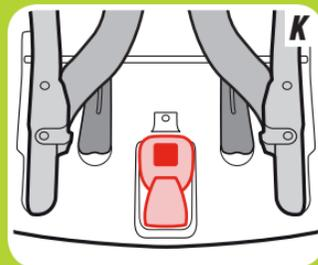

L. Replacer le coussin du siège

Remettre l'appuie-tête en place en le positionnant adéquatement pour l'enfant.

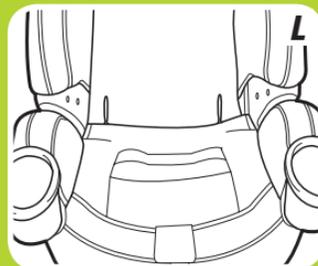



5 Siège
rehausseur

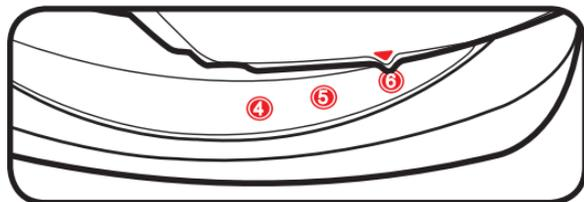

3. Ajuster le siège d'auto pour enfant

Régler le siège d'auto pour enfant dans la 6e position d'inclinaison.



4. Placer le siège rehausseur en position orientée vers l'avant sur le siège arrière du véhicule

L'installer, orienté vers l'avant, sur un siège du véhicule muni d'une ceinture de sécurité sous-abdominale/diagonale. La base doit reposer le plus à plat possible sur le siège du véhicule.

Graco permet l'ancrage du siège d'auto avec le système de SAU en mode siège rehausseur. L'enfant doit tout de même **ÊTRE ATTACHÉ** avec la ceinture sous-abdominale/diagonale du véhicule. Le SAU peut être utilisé en mode siège rehausseur, quel que soit le poids de l'enfant, jusqu'à un maximum de 54 kg (120 lb).

Vérifier les éléments suivants avant d'utiliser le SAU en mode siège rehausseur :

- Les crochets du SAU **NE nuisent PAS** au fonctionnement des ceintures de sécurité du véhicule ou des boucles.

Si le SAU nuit au fonctionnement des ceintures de sécurité du véhicule ou si le siège du véhicule choisi ne possède pas de barres du SAU, il FAUT ranger la courroie du SAU. Ranger la courroie du SAU en appuyant sur les boutons rouges situés sur les crochets de fixation et attacher à la barre de plastique, tel qu'illustré. Ranger la sangle d'attache supérieure de la manière illustrée.



5 Siège rehausseur

Passer directement à l'étape 11 si le SAU n'est pas utilisé

5. S'assurer que la courroie du SAU est bien dirigée dans le passage de ceinture pour l'utilisation orientée vers l'avant, tel qu'identifié par l'étiquette orangée

Passer à l'étape suivante si l'installation est adéquate. Sinon, consulter la section 4.



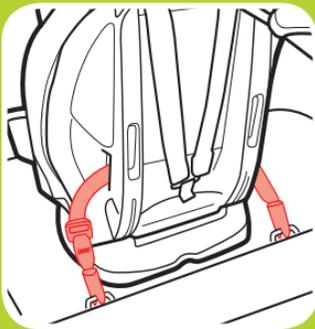
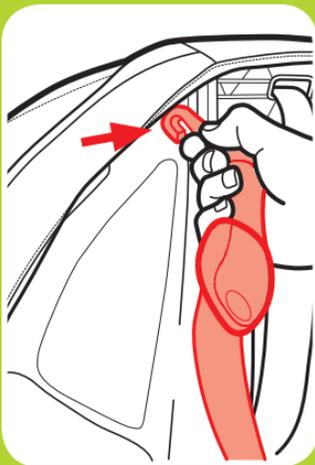

6. Détacher la sangle d'attache supérieure du compartiment de rangement et la déposer dans le siège

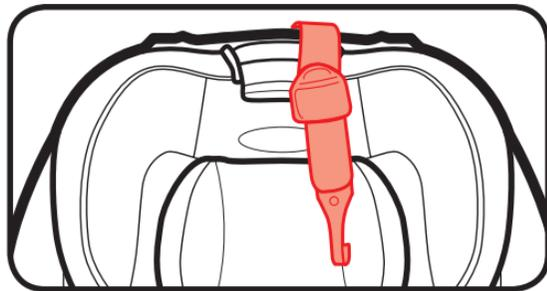

7. Attacher les crochets de fixation du SAU aux points d'ancrage inférieurs du SAU dans le véhicule

La courroie du SAU ne doit pas être tordue.

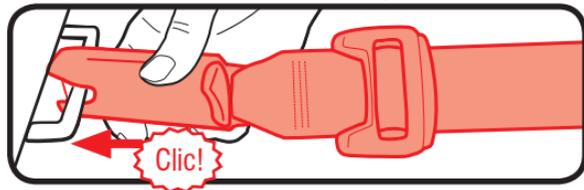

8. Serrer la courroie du SAU

Éliminer tout jeu.

9. Fixer la sangle d'attache supérieure

Tirer sur la sangle d'attache supérieure, en soulevant le dispositif de verrouillage, et accrocher.

Consulter le manuel du véhicule pour connaître l'emplacement précis.

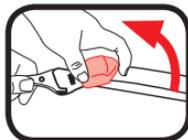

10. Resserer la sangle d'attache supérieure

Éliminer tout jeu.

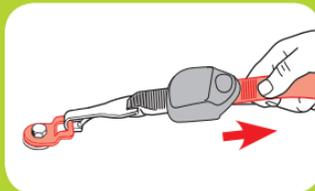
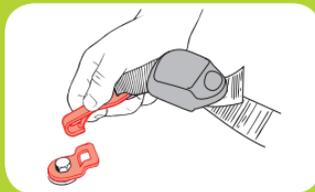
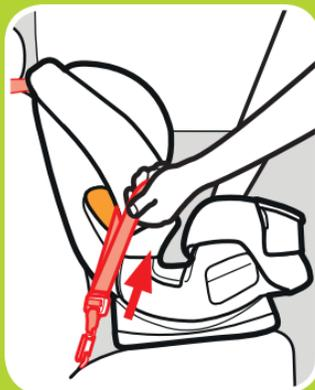

5 Siège
rehausseur

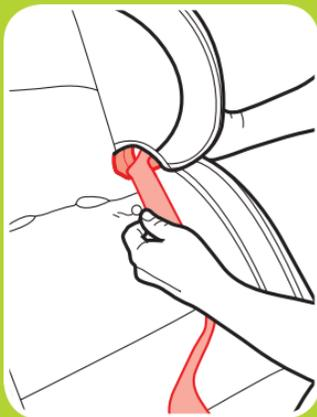

11. Enfiler la ceinture diagonale du véhicule à travers le passage de ceinture dans l'appuie-tête destiné à cet effet

Consulter la section 6-B pour savoir comment attacher l'enfant.

5-C Installation du siège rehausseur sans dossier

- 1. Retirer le coussin de l'appui-tête et le support corporel lorsque orienté vers l'avant.**
- 2. Retirer le dossier en desserrant d'abord les courroies du harnais**

Pousser sur le levier de dégagement du harnais tout en tirant sur les courroies du harnais au niveau de l'attache de poitrine.

Détacher l'attache de poitrine et la courroie de la boucle.

- 3. Détacher les courroies de l'anneau de séparation**

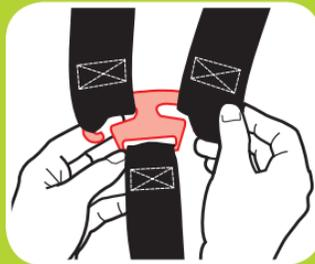
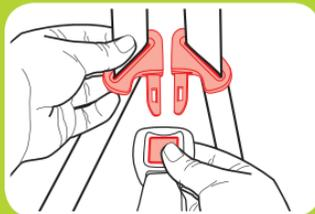
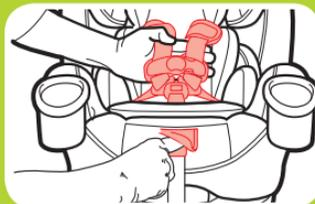
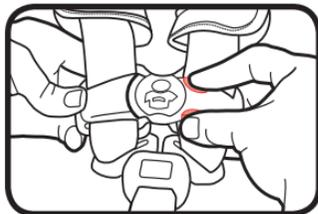

5 Siège rehausseur

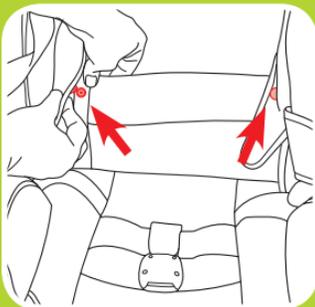
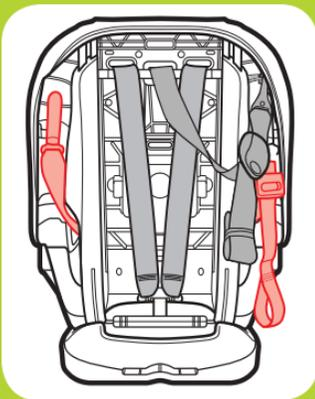

4. S'assurer que les courroies du SAU sont bien dirigées dans le passage de ceinture pour l'utilisation orientée vers l'avant et en position de rangement

Consulter la section 7 pour changer de position.

5. Détacher le coussin inférieur du siège

Détacher le coussin du siège et exposer le bas de la base du siège.

6. Soulever le dispositif de verrouillage rouge du dossier

Avec le siège d'auto pour enfant dans la 6e position d'inclinaison, soulever les dispositifs de verrouillage rouges du dossier et glisser ensemble.

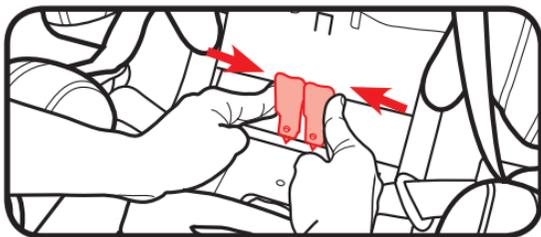

7. Retirer le dossier de la base du siège

Pousser le dossier vers le haut et soulever-le de la base.

Inverser les étapes 4 à 6 pour remettre le dossier en place.

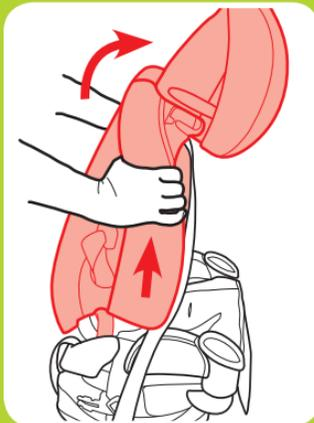
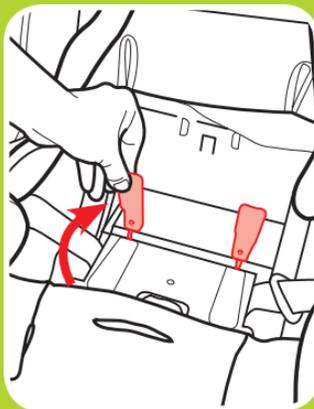

5 Siège
rehausseur

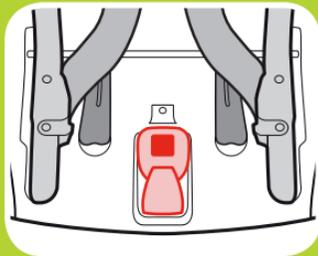
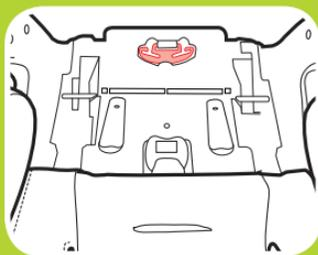
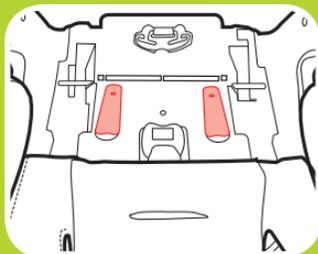

8. Réactionner les verrous rouges du dossier

S'assurer qu'ils sont tous deux à plat et verrouillés en place.

9. Ranger l'anneau de séparation

Tirer la courroie de réglage du harnais jusqu'au bout et ranger l'anneau de séparation.

10. Ranger la courroie de la boucle

11. Fixer le coussin de la base à l'arrière de la base

Fixer les courroies élastiques à la base, tel qu'illustré.



12. Placer le siège rehausseur en position orientée vers l'avant sur le siège arrière du véhicule

L'installer, orienté vers l'avant, sur un siège du véhicule muni d'une ceinture de sécurité sous-abdominale/diagonale. La base doit reposer le plus à plat possible sur le siège du véhicule.

Consulter la section 6-C pour savoir comment attacher l'enfant.

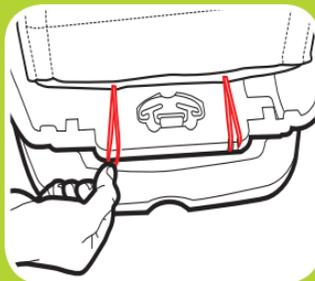

5 Siège rehausseur

⚠ MISE EN GARDE!

MISE EN GARDE! Par temps froid, ne pas installer un enfant dans le siège d'auto alors qu'il porte un habit de neige ou des vêtements encombrants. Les vêtements encombrants peuvent empêcher de bien serrer les courroies du harnais. Pour garder l'enfant au chaud, l'installer et le boucler dans le siège d'auto et placer une couverture sur son corps ou encore mettre son manteau sur lui à l'envers.



6-A Installation de l'enfant à l'aide du harnais à 5 points

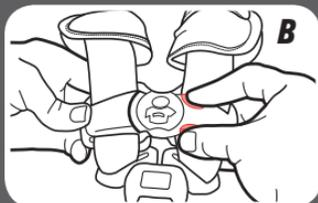

1. Desserrer les courroies du harnais.

(A) Pousser sur le levier de dégagement du harnais tout en tirant sur les courroies du harnais au niveau de l'attache de poitrine.

(B) Déboucler l'attache de poitrine et la boucle. (C) Déplacer les courroies du harnais vers les côtés.

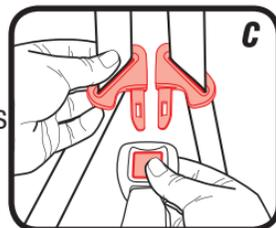

2. Placer l'enfant dans le siège d'auto.

S'assurer que le dos de l'enfant repose bien à plat sur le dossier du siège.



3. Placer les courroies du harnais sur les épaules de l'enfant et boucler.

Un déclic se fait entendre lorsque les languettes de la boucle sont solidement enclenchées. Tirer sur chaque languette de la boucle pour s'assurer qu'elle est bien ancrée.

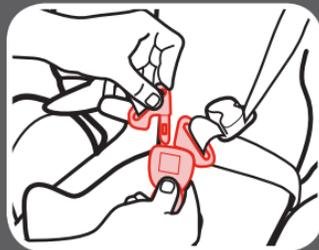



Orienté vers l'arrière



**Orienté vers l'avant
avec construit dans
le harnais**

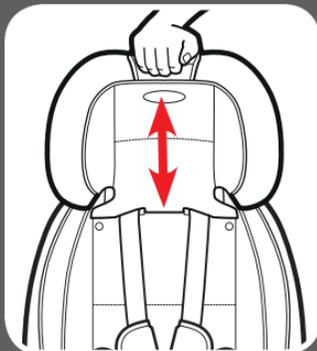

4. S'assurer que les courroies du harnais sont réglées à la bonne hauteur

Orientation vers l'arrière : les courroies du harnais **doivent être au niveau ou juste au-dessous** des épaules de l'enfant et le sommet de sa tête doit se trouver **au moins 2,5 cm (1 po) sous** la poignée de réglage de l'appuie-tête/du harnais.

Orientation vers l'avant avec le harnais intégré : les courroies du harnais **doivent être au niveau ou juste au-dessus** des épaules de l'enfant et la partie supérieure des oreilles de l'enfant doit être **au-dessous** du haut de l'appuie-tête. Retirer le coussin de l'appuie-tête et le support corporel.

5. Soulever ou abaisser le levier de réglage de l'appui-tête/harnais

Comprimer le levier de réglage et soulever ou abaisser l'appuie-tête pour obtenir la hauteur du harnais désirée.



6. Vérifier la position de la boucle

La fente adéquate se trouve le plus près du corps de l'enfant sans être sous celui-ci.

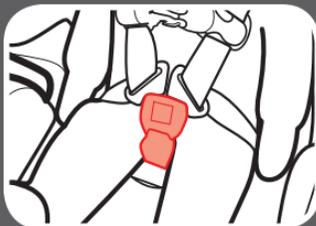

7. Réglage de la courroie de la boucle

Incliner le siège d'auto pour enfant et localiser l'attache de métal située sous la coque du siège d'auto.

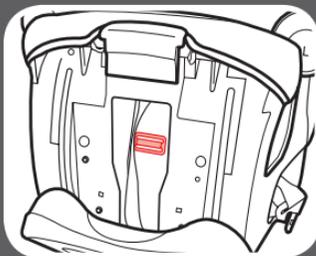

8. Faire pivoter l'attache de métal et l'insérer vers le haut à travers la coque et le coussin

À partir de sommet du siège d'auto pour enfant, tirer sur la boucle pour la faire sortir.



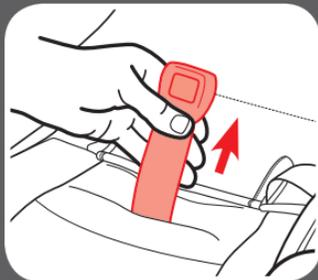
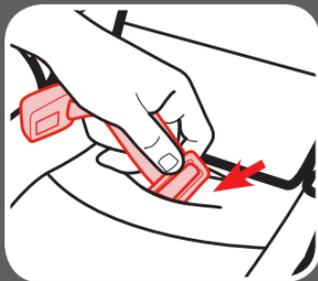

9. Insérer l'attache de métal dans la nouvelle fente de la courroie de la boucle.

Atteindre l'attache de métal sous le siège et la tirer à travers le siège.

10. Tirer sur la courroie de la boucle pour s'assurer qu'elle est solidement fixée.

Orientation vers l'arrière : s'assurer que la courroie du SAU ou la ceinture de sécurité du véhicule est positionnée devant la courroie de la boucle lorsque celle-ci est dans la position la plus intérieure (**A**), et derrière lorsqu'elle se trouve dans la position la plus extérieure (**B**) et qu'elle repose bien à plat et qu'elle n'est pas tordue.

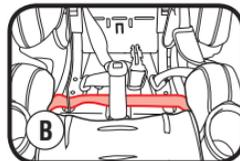
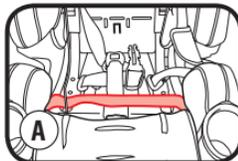

Orientation vers l'avant : s'assurer que la courroie du SAU ou la ceinture de sécurité du véhicule est dirigée derrière la courroie du harnais, bien à plat, et qu'elle n'est pas tordue.

11. Attacher l'attache de poitrine.

Un déclic se fait entendre lorsque l'attache de poitrine est solidement enclenchée.

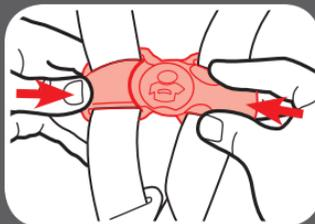

12. Tirer sur la courroie du harnais pour bien la tendre au niveau de la taille.

Tirer sur la courroie du harnais tout en abaissant l'attache de poitrine. Faire cela des deux côtés.

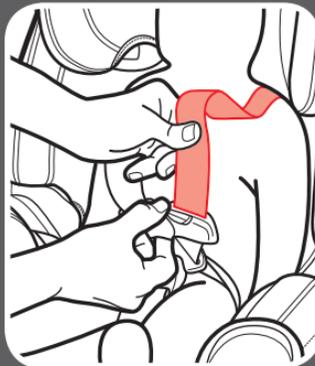

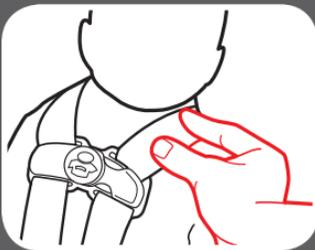
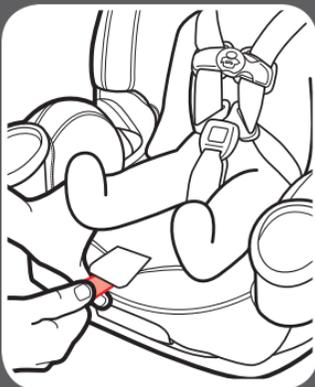

13. Resserer le harnais en tirant la courroie de réglage du harnais.

Tenter de pincer le harnais au niveau des épaules. Si vos doigts peuvent glisser sur les courroies, il est suffisamment tendu.

Un harnais bien tendu ne doit pas avoir de jeu. Il est appuyé en ligne relativement droite, sans affaissement. Il n'exerce pas de pression sur la peau de l'enfant, et ne lui fait pas adopter une posture non naturelle.

14. Élever l'attache de poitrine jusqu'au niveau des aisselles de l'enfant.

15. Vérifier la tension du harnais. Resserrer au besoin.

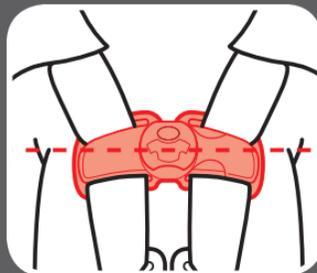

6-B Installation de l'enfant dans le siège rehausseur avec dossier



1. *Retirer le coussin de l'appui-tête et le support corporel.*

⚠ MISE EN GARDE!

Utiliser uniquement une ceinture sous-abdominale/diagonale du véhicule pour attacher l'enfant dans ce siège rehausseur.

2. *Placer l'enfant dans le siège.*

Installer l'enfant dans le siège rehausseur, le dos bien à plat contre le dossier du siège rehausseur.

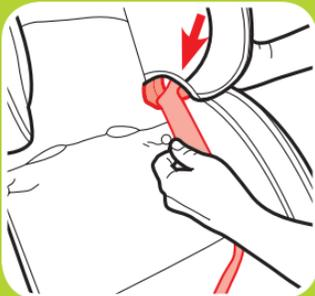

3. *Enfiler la ceinture diagonale du véhicule à travers le passage de ceinture dans l'appui-tête destiné à cet effet.*

4. Boucler la ceinture de sécurité sous-abdominale/diagonale du véhicule.

S'assurer que la portion sous-abdominale de la ceinture de sécurité du véhicule passe à l'arrière des accoudoirs.

S'assurer que la portion sous-abdominale de la ceinture de sécurité du véhicule repose sur le bas des hanches de l'enfant.

S'assurer que la ceinture diagonale repose sur l'épaule de l'enfant, entre son cou et le bord de son épaule. Les guides de la ceinture doivent se trouver au niveau des épaules de l'enfant ou juste au-dessus.

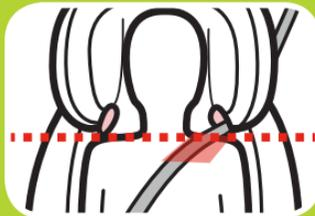

6 Installation
de l'enfant



Est-ce que tout est bien en place?



Ne jamais utiliser uniquement la ceinture sous-abdominale



Ceinture sous-abdominale passant à l'arrière des accoudoirs, et reposant bas sur les hanches et les cuisses de l'enfant



Ceinture diagonale reposant sur l'épaule, entre le cou et le bord de l'épaule

6-C Installation de l'enfant dans le siège rehausseur sans dossier

⚠ MISE EN GARDE!

Utiliser uniquement une ceinture sous-abdominale/diagonale du véhicule pour attacher l'enfant dans ce siège rehausseur.

1. Placer l'enfant dans le siège.

Installer l'enfant dans le siège rehausseur, le dos bien à plat contre le dossier du siège du véhicule.

2. Les oreilles doivent se trouver sous le sommet du dossier du siège du véhicule ou de l'appui-tête

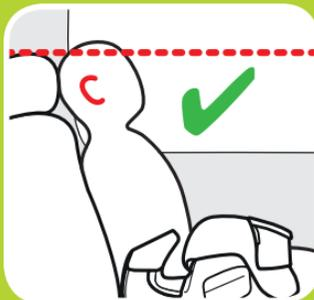

6 Installation
de l'enfant



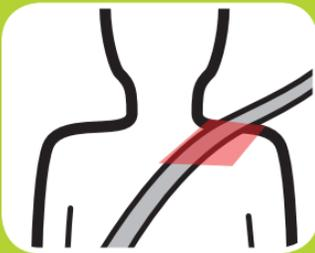
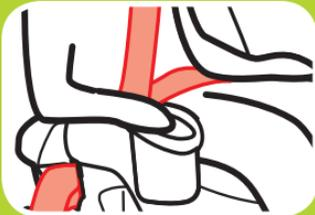

3. Boucler la ceinture de sécurité sous-abdominale/diagonale du véhicule.

S'assurer que la portion sous-abdominale de la ceinture de sécurité du véhicule passe à l'arrière des accoudoirs.

S'assurer que la portion sous-abdominale de la ceinture de sécurité du véhicule repose bas sur les hanches de l'enfant.

S'assurer que la ceinture diagonale repose sur l'épaule de l'enfant, entre son cou et le bord de son épaule.

Il peut être nécessaire d'utiliser l'attache de positionnement de la ceinture pour obtenir un ajustement adéquat.

Voir "attache de positionnement de la ceinture".

Est-ce que tout est bien en place?

Ne jamais utiliser uniquement la ceinture sous-abdominale

Ceinture sous-abdominale passant à l'arrière des accoudoirs, descendant sur les hanches et reposant bas sur les hanches et les cuisses de l'enfant

Ceinture diagonale reposant sur l'épaule, entre le cou et le bord de l'épaule



**6 Installation
de l'enfant**



Utilisation de l'attache de positionnement de la ceinture

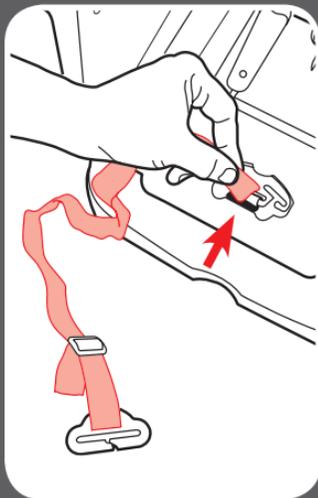
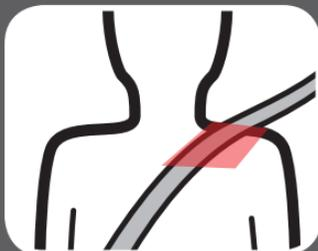

1. S'assurer que la ceinture diagonale du véhicule repose dans la zone rouge, tel qu'illustré

Si la ceinture diagonale du véhicule se trouve en dehors de cette zone, il **FAUT** utiliser l'attache de positionnement de la ceinture.

2. Installation de l'attache de positionnement de la ceinture

Passer le bout bouclé de la ceinture dans la même fente que la courroie de réglage du harnais, tel qu'illustré.

3. Pousser l'attache et la courroie à travers la boucle

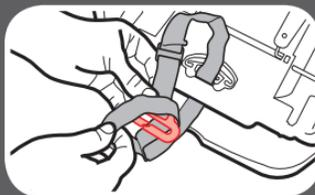

4. Tirer pour serrer la courroie

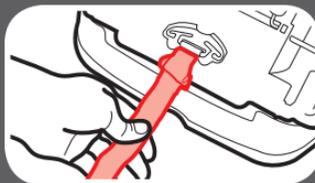

5. Pousser l'attache à travers la fente du coussin

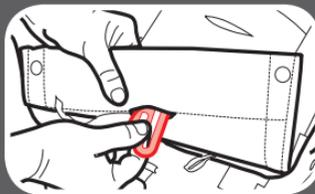

6. Attacher le coussin du siège à la base

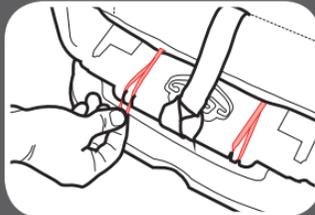

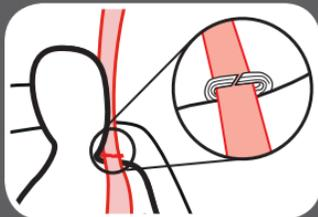
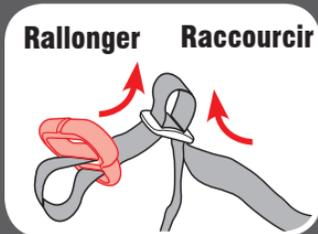
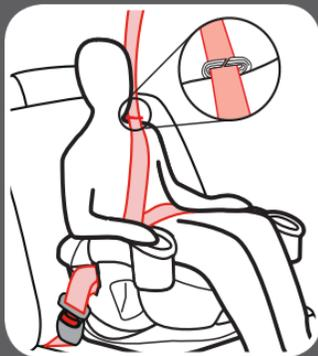

7. Installer l'enfant dans le siège, boucler la ceinture et fixer l'attache de positionnement de la ceinture

Attacher l'enfant, son dos à plat contre le dossier du siège du véhicule. Glisser ensuite l'attache sur la ceinture diagonale du véhicule, tel qu'illustré.

8. Régler l'attache de positionnement de la ceinture pour convenir à l'enfant

Allonger ou raccourcir la ceinture de la manière illustrée.

L'attache doit se trouver directement au sommet de l'épaule, tel qu'illustré.



7-A Déplacement de la courroie du SAU

1. Pour faciliter le déplacement de la courroie du SAU

- A.** Desserrer les courroies du harnais.
- B.** Soulever l'appui-tête à sa position supérieure.
- C.** Détacher l'attache de poitrine.
- D.** Détacher la boucle.

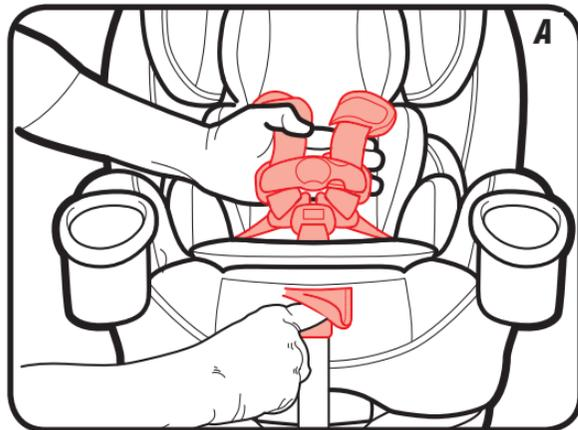

91

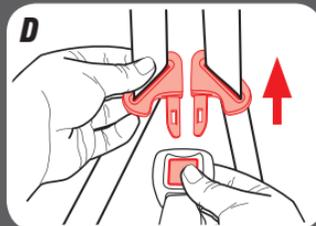
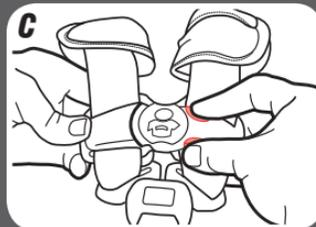
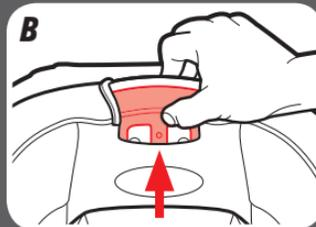

7 Déplacement
de la courroie
du SAU

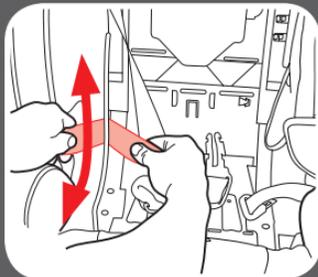
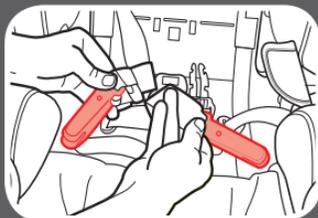
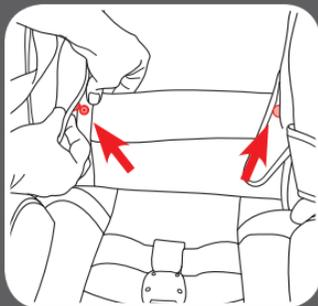

2. Détacher le coussin inférieur du siège afin d'exposer la courroie du SAU

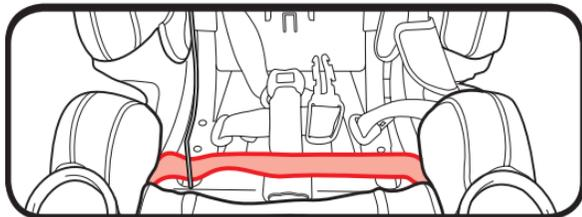

3. Tirer les crochets de fixation du SAU hors des ouvertures du passage de la ceinture au centre du siège d'auto pour enfant

4. Faire glisser toute la courroie du SAU le long de la barre jusqu'à la bonne ouverture du passage de la courroie

Orientation vers l'arrière : glisser la courroie du SAU le long de la barre jusqu'à l'avant du siège.

Orientation vers l'avant avec le harnais intégré : glisser la courroie du SAU le long de la barre jusqu'en haut.

5. Pousser les crochets de fixation du SAU hors des ouvertures situées de chaque côté du siège d'auto pour enfant, à travers le passage de la ceinture désiré

Orientation vers

l'arrière : s'assurer que la courroie du SAU ou la ceinture de sécurité du véhicule est positionnée devant la courroie de la boucle lorsque celle-ci est dans la position la plus intérieure (A), et derrière lorsqu'elle se trouve dans la position la plus extérieure (B) et qu'elle n'est pas tordue.

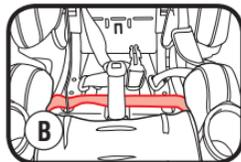
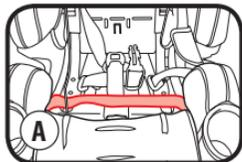

Orientation vers l'avant avec le harnais intégré : s'assurer que la courroie du SAU ou la ceinture de sécurité du véhicule est dirigée derrière la courroie du harnais, bien à plat, et qu'elle n'est pas tordue.

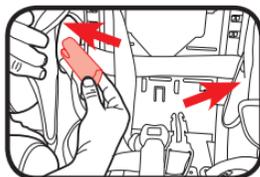

Orienté vers
l'arrière

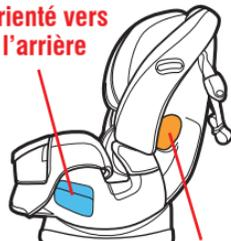

Orienté vers
l'avant

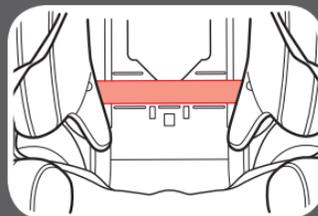

**7 Déplacement
de la courroie
du SAU**

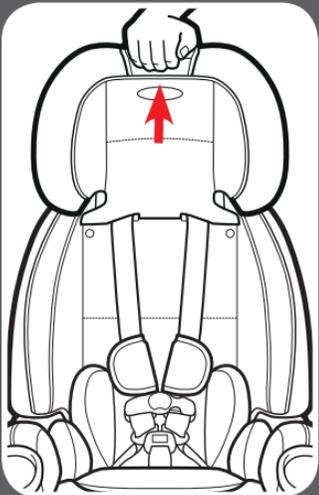
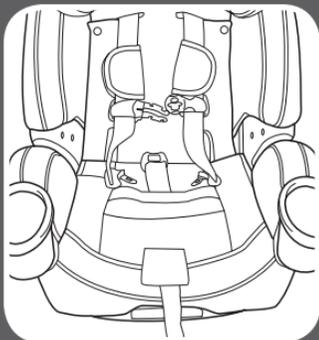

6. Replacer le coussin du siège

7. Remettre l'appuie-tête en place en le positionnant adéquatement pour l'enfant

8-A Accessoires *(sur certains modèles)*

Housses du harnais

S'assurer que les housses du harnais ne nuisent pas au positionnement de l'attache de poitrine au niveau des aisselles.

Pour les enlever, détacher les bandes de fixation et retirer.

Support corporel et coussin de l'appui-tête

N'utiliser qu'en mode orienté vers l'arrière.

Il faut utiliser le support corporel si les épaules de l'enfant se trouvent sous le réglage inférieur du harnais.

Ne jamais laisser le support corporel s'entasser ou se plier derrière l'enfant.

Pour régler la hauteur du coussin de l'appui-tête, le tirer jusqu'au niveau désiré.

Pour le retirer, faire glisser le coussin de derrière les sangles du harnais .

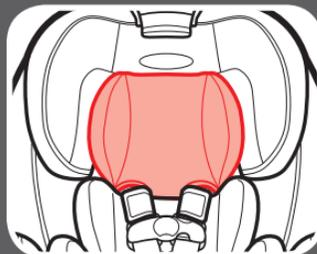
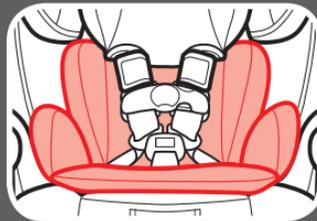
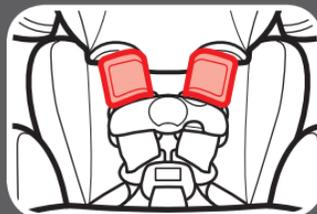

9-A Retrait du SAU et de la sangle d'attache supérieure

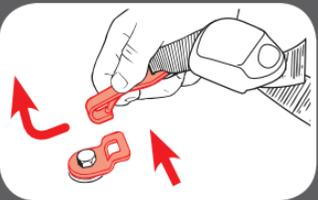
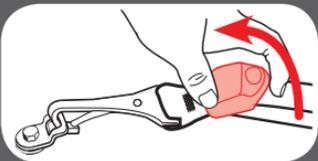

SAU

Pour retirer, appuyer sur les boutons rouges des crochets de fixation du SAU et les tirer vers l'extérieur.

Sangle d'attache supérieure

Pour retirer, soulever le dispositif de verrouillage pour libérer la tension.

Appuyer sur le ressort du crochet.

Pousser le crochet de la sangle vers l'intérieur, le soulever et le tirer vers l'extérieur en l'éloignant du point d'ancrage.

9-B Choix de l'emplacement du siège dans le véhicule

Consulter le manuel du véhicule pour savoir quels sièges sont recommandés.

Le meilleur endroit où installer ce siège d'auto:

- est recommandé dans le manuel du véhicule;
- donne une installation sécuritaire du siège d'auto.

Si le véhicule ne dispose pas de siège arrière ou qu'il n'y a aucune autre possibilité que d'installer un enfant qui n'est pas un nourrisson dans un siège d'auto orienté vers l'arrière sur un siège avant du véhicule, les spécialistes recommandent de prendre les dispositions suivantes :

- S'assurer que l'enfant est adéquatement attaché en fonction de son âge et de sa taille.
- Reculer le siège du véhicule au maximum.
- S'assurer que l'enfant ne peut se déplacer hors de sa position, par exemple en se penchant vers l'avant là où le coussin gonflable pourrait se déployer.
- Désactiver le coussin gonflable si possible en mettant le commutateur en position d'ARRÊT.

9-C Sièges de véhicule non sécuritaires

Ne jamais installer ce siège d'auto dans un siège du véhicule ayant ces caractéristiques :



sièges de véhicule orientés vers l'arrière ou le côté;



en position orientée vers l'arrière alors que le siège est muni d'un coussin gonflable avant activé



en mode siège rehausseur avec une ceinture sous-abdominale seulement.



9-D Ceintures de sécurité du véhicule

Consulter le manuel du véhicule pour savoir comment utiliser la ceinture de sécurité du véhicule.

Ce siège d'auto peut s'installer dans un véhicule à l'aide d'une ceinture de sécurité du véhicule. Pour ce faire, il est nécessaire de régler la ceinture de sécurité en mode verrouillé afin de pouvoir l'utiliser avec un siège d'auto. Cela se fait avec une plaquette de verrouillage pour certains types de ceintures de sécurité, alors que pour d'autres, il faut utiliser l'enrouleur automatique.

Terminologie des ceintures de sécurité du véhicule

Enrouleur automatique

Un dispositif qui enroule la portion inutilisée de la ceinture de siège du véhicule. Il est souvent caché à l'intérieur des panneaux des parois du véhicule ou dans le dossier du siège.

Plaquette de verrouillage

La partie mâle de la ceinture de sécurité, portant la languette argentée.

Angle du dossier et du siège

Le point de jonction entre le dossier et l'assise du siège.

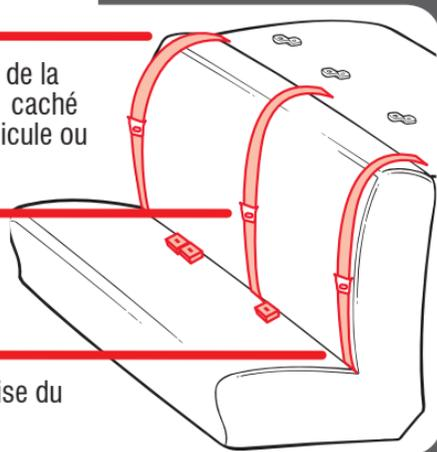

Identification du type de ceinture de sécurité

Il existe deux types de ceintures de sécurité de véhicule pouvant être utilisées avec ce siège d'auto.



Ceinture de sécurité sous-abdominale/diagonale

3 points de jonction.
Peut s'utiliser avec tous les modes d'utilisation du siège d'auto.



Ceinture de sécurité sous-abdominale

2 points de jonction.
Peut s'utiliser UNIQUEMENT avec le système de harnais intégré.

Les types de ceintures de sécurité de véhicule suivants **NE DOIVENT PAS** être utilisés avec ce siège d'auto :



ceinture sous-abdominale et ceinture diagonale motorisée;



ceinture sous-abdominale ou diagonale fixée à la portière;

ceinture se trouvant à l'avant de l'angle du dossier et du siège.



Certains véhicules peuvent ne pas assurer un ajustement sécuritaire. Lire le manuel du véhicule ainsi que celui du siège d'auto pour enfant.

Installation de la ceinture sous-abdominale/diagonale : mode orienté vers l'arrière/vers l'avant

Toujours consulter le manuel du véhicule pour les informations spécifiques concernant l'utilisation des ceintures de sécurité du véhicule.

Il y a trois types d'enrouleurs automatiques: **Rétracteur à verrouillage d'urgence (ELR)**, **rétracteur à verrouillage automatique (ALR)** et **rétracteur à verrouillage commutable (ELR qui se transforme en ALR)**. Pour déterminer de quel type de rétracteur à verrouillage est muni dans votre véhicule, suivre les étapes suivantes:

1. Tirer **lentement** sur la ceinture jusqu'à ce qu'elle soit sortie environ à moitié.
2. Laisser la ceinture se rétracter de plusieurs centimètres.
3. Tenter de tirer **lentement** sur la ceinture pour la faire sortir. S'il est impossible de la tirer, il s'agit d'un système de **rétracteur à verrouillage automatique (ALR)**. S'il est possible de tirer sur la ceinture, passer à l'étape suivante.
4. Tirer **lentement** sur la ceinture **jusqu'au bout**, puis laisser la ceinture se rétracter de plusieurs centimètres.
5. Tenter de tirer entièrement la ceinture de nouveau. Si cela est impossible, il s'agit d'un système de rétracteur à verrouillage **commutable**. S'il est possible de tirer librement sur la ceinture, il s'agit d'un système de **rétracteur à verrouillage d'urgence (ELR)**.

Remarque: La plupart des véhicules fabriqués après 1996 sont munis d'un système de rétracteur à verrouillage commutable pour les sièges arrière. Pour toute question au sujet du type d'enrouleur de votre véhicule, consulter le manuel du véhicule, ou communiquer avec Graco pour obtenir de l'aide.





Verrouillage de la ceinture sous-abdominale/diagonale du véhicule



Remarque : Avec la ceinture de siège du véhicule en mode verrouillé, toute la tension se trouve transférée vers le haut dans la ceinture diagonale. Cela peut faire basculer le siège d'auto pour enfant sur le côté. Si cela se produit, utiliser une agrafe de verrouillage au lieu d'actionner l'enrouleur automatique. Consulter la rubrique sur la plaquette de verrouillage coulissante et le rétracteur à verrouillage d'urgence (ELR).

Plaquette de verrouillage coulissante et rétracteur commutable

Une plaquette de verrouillage qui glisse librement sur la ceinture de sécurité ne peut, par elle-même, retenir la tension de la ceinture entourant le siège d'auto.

Lors de l'installation du siège d'auto, diriger la ceinture du véhicule à travers le passage de ceinture adéquat, et boucler la ceinture. **Tirer lentement sur la ceinture diagonale pour la déployer entièrement et déclencher le mécanisme de verrouillage.** Ensuite, en tirant sur la ceinture de sécurité du véhicule pour la resserrer, insérer le mou de la ceinture dans l'enrouleur.

Saisir les côtés du siège d'auto, là où se trouve la ceinture de sécurité, et déplacer d'un côté à l'autre et de l'avant à l'arrière. Le siège ne doit pas bouger de plus de 2,5 cm (1 po).

Plaquette de verrouillage et rétracteur à verrouillage d'urgence (ELR)

Une plaquette de verrouillage retient la tension de la ceinture sous-abdominale une fois qu'elle a été bien ajustée; elle est faite d'une barre de métal sous la ferrure qui « verrouille » la ceinture en place.

Lors de l'installation du siège d'auto, diriger la ceinture de sécurité du véhicule à travers le passage de ceinture adéquat, et boucler la ceinture. Tirer ensuite la ceinture diagonale vers le haut de manière à resserrer la ceinture sous-abdominale autour du siège d'auto.

Saisir les côtés de la base ou du siège là où se trouve la ceinture de sécurité, et déplacer d'un côté à l'autre et de l'avant à l'arrière. Le siège ne doit pas bouger de plus de 2,5 cm (1 po).

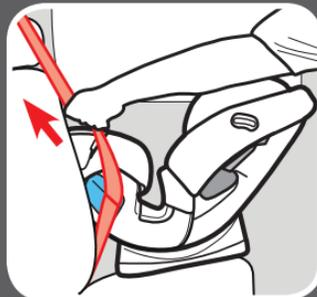
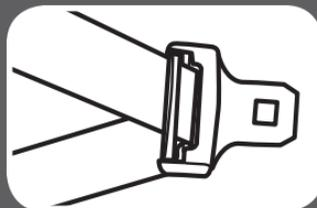

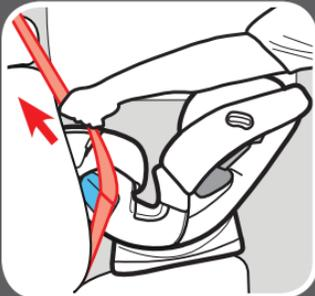
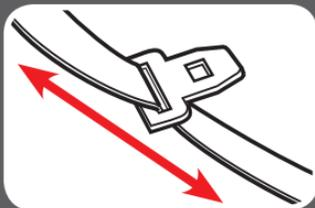

Plaquette de verrouillage coulissante et rétracteur à verrouillage automatique (ALR).

Une plaquette de verrouillage qui glisse librement sur la ceinture de sécurité ne peut, par elle-même, retenir la tension de la ceinture entourant le siège d'auto.

Tirer lentement sur la ceinture diagonale pour la faire sortir entièrement. Diriger la ceinture de sécurité du véhicule à travers le passage de ceinture adéquat, et boucler la ceinture. Ensuite, en tirant sur la ceinture de sécurité du véhicule pour la resserrer, insérer le mou de la ceinture dans l'enrouleur.

Saisir les côtés du siège d'auto, là où se trouve la ceinture de sécurité, et déplacer d'un côté à l'autre et de l'avant à l'arrière. Le siège ne doit pas bouger de plus de 2,5 cm (1 po).

Plaquette de verrouillage coulissante et rétracteur à verrouillage d'urgence (ELR).

Une plaquette de verrouillage qui glisse librement sur la ceinture de sécurité ne peut, par elle-même, retenir la tension de la ceinture entourant le siège d'auto.

Avec ce type d'enrouleur, il est nécessaire d'utiliser l'agrafe de verrouillage pour verrouiller la ceinture de sécurité du véhicule.

Composer le 1-800-345-4109 pour commander une agrafe de verrouillage.

Diriger la ceinture de sécurité du véhicule à travers le passage de ceinture adéquat, et boucler la ceinture. Tirer ensuite sur la ceinture de sécurité du véhicule pour la resserrer. Tout en appuyant sur le siège, pincer les deux courroies ensemble derrière la languette de la boucle. Détacher la ceinture sans la laisser glisser.

Fixer l'agrafe de verrouillage aux ceintures diagonale et sous-abdominale tel qu'illustré.

Rattacher la ceinture. Vérifier que la ceinture sous-abdominale est bien immobilisée en la tirant fermement. Si elle se détache ou s'allonge, répéter la démarche.

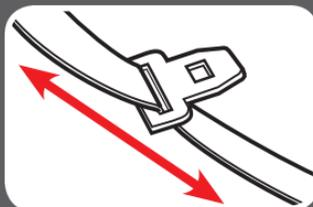

Agrafe de verrouillage

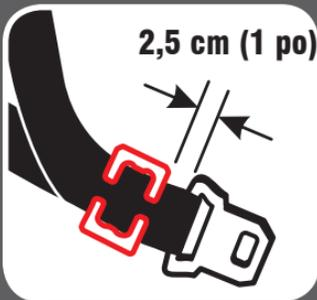



Installation de la ceinture sous-abdominale - NE PAS utiliser en mode siège rehausseur.

Toujours consulter le manuel du véhicule pour les informations spécifiques regardant l'utilisation des ceintures de sécurité du véhicule.



Saisir les côtés du siège là où se trouve la ceinture de sécurité, et le déplacer d'un côté à l'autre et de l'avant à l'arrière. Le siège ne doit pas bouger de plus de 2,5 cm (1 po).

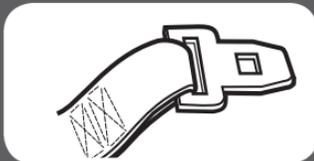

Plaquette de verrouillage SANS rétracteur.

Lors de l'installation du siège d'auto, diriger la ceinture sous-abdominale du véhicule à travers le passage de ceinture adéquat, et boucler la ceinture. Tirer ensuite sur l'extrémité de la ceinture vers le haut, de manière à resserrer la ceinture sous-abdominale autour du siège d'auto.

Plaquette de verrouillage cousue et rétracteur à verrouillage automatique (ALR).

Tirer lentement sur la ceinture sous-abdominale pour la faire sortir entièrement. Diriger la ceinture de sécurité sous-abdominale du véhicule à travers le passage de ceinture adéquat, et boucler la ceinture. Tirer ensuite sur la ceinture sous-abdominale du véhicule pour la resserrer tout en insérant le mou de la ceinture dans l'enrouleur.

10-A Nettoyage du coussin de siège

Consulter l'étiquette du coussin pour connaître les consignes de lavage

Housse d'appui-tête:

Laver avec une éponge humide, de l'eau froide et du savon doux. Si nécessaire, on peut retirer la housse de l'appui-tête pour la nettoyer.

Pour retirer, détacher le coussin de l'appui-tête de la coque de plastique.

Détacher les 2 courroies élastiques de l'arrière de l'appui-tête et retirer le coussin. Glisser les boucles de retenue en plastique hors des guides de la ceinture.

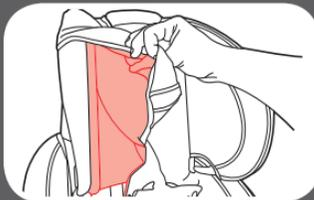
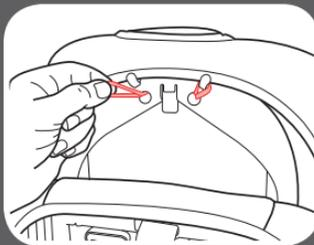
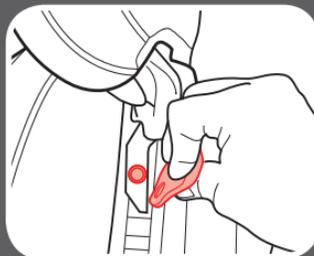
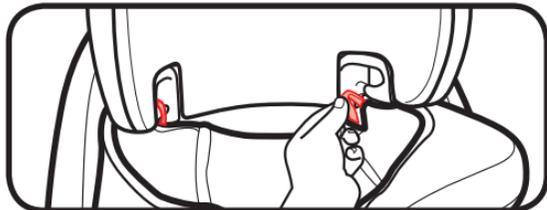

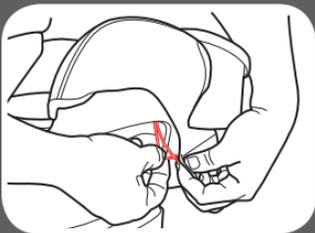
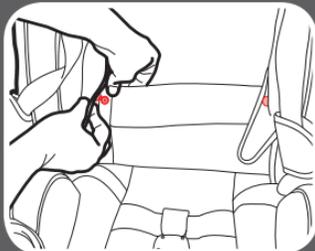

NE PAS retirer le rembourrage de mousse.

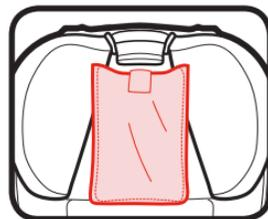

Laver le coussin à la machine à l'eau froide et au cycle délicat et suspendre pour sécher. NE PAS UTILISER DE JAVELLISANT.

Inverser la démarche pour remettre le coussin en place sur l'appuie-tête.

Coussin de siège

Laver avec une éponge humide, de l'eau froide et du savon doux. Si nécessaire, on peut retirer la housse pour la nettoyer.

Pour retirer, détacher le coussin de la base du coussin latéral.

Détacher les courroies élastiques qui se trouvent dans le passage de la ceinture en position orientée vers l'arrière.

Détacher les 2 courroies élastiques près de la poignée d'inclinaison.

Tirer la languette de plastique hors de l'accoudoir.

Tirer le coussin du siège par-dessus le fond du porte-gobelet.

Tirer le coussin du siège par-dessus l'accoudoir et le porte-gobelet. Répéter l'opération de l'autre côté.

Laver le coussin à la machine à l'eau froide et au cycle délicat et suspendre pour sécher. **NE PAS UTILISER DE JAVELLISANT.**

Inverser la démarche pour remettre le coussin en place sur la coque.

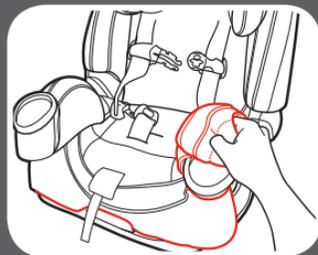
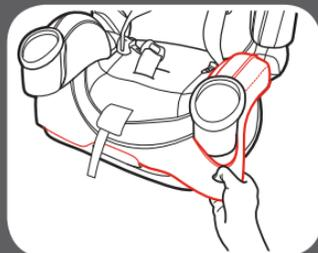

10-B Nettoyage de la courroie de la boucle

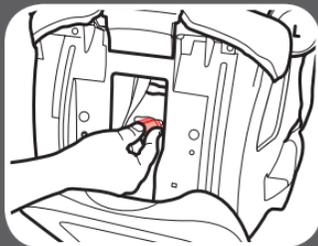
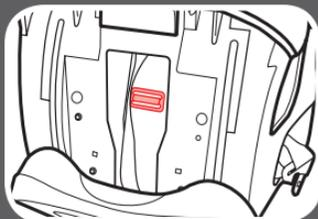

À partir du fond du siège, tourner l'attache de métal sur son côté pour l'insérer à travers la coquille et le coussin. À partir de l'avant, tirer sur la courroie de la boucle, tel qu'illustré.

Pour nettoyer la boucle, la déposer dans une tasse d'eau tiède et la remuer délicatement. Appuyer plusieurs fois sur le bouton rouge pendant qu'elle se trouve dans l'eau.

NE PAS IMMÉRER LA COURROIE DE LA BOUCLE. NE PAS UTILISER DE SAVON, DE DÉTERGENT DOMESTIQUE NI DE LUBRIFIANT.

Secouer pour expulser l'excès d'eau et laisser sécher à l'air. Répéter ces étapes au besoin jusqu'à ce que la boucle s'enclenche en faisant un déclic. Réinsérer la boucle à travers la fente du coussin de siège d'où elle a été retirée. Tirer sur la courroie de la boucle pour s'assurer qu'elle est solidement fixée.

MISE EN GARDE! Inspecter et nettoyer régulièrement la boucle pour retirer tout objet ou débris qui pourrait nuire à son fonctionnement.



10-C Nettoyage du harnais et des courroies du SAU

Laver uniquement en surface avec du savon doux et un linge mouillé.

NE PAS IMMERGER LES COURROIES DU HARNAIS ou DU SAU DANS L'EAU; cela risquerait de les affaiblir.

Si les courroies du harnais ou du SAU sont effilochées ou très sales, communiquer avec le service à la clientèle à www.gracobaby.ca ou 1-800-345-4109.

Pièces de rechange

Pour commander des pièces ou des accessoires au Canada, communiquer avec nous:

www.gracobaby.ca

gracoconsumercareca@newellco.com

ou

1-800-345-4109



Ranger le manuel d'instructions à l'intérieur de la fente indiquée par une icône représentant le manuel d'instructions, tel qu'illustré.

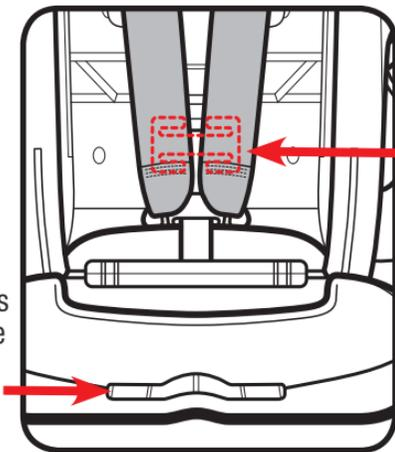

Rangement de l'agrafe de verrouillage (derrière les courroies du harnais)