

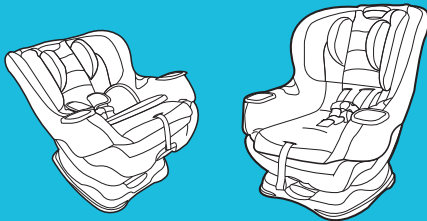

Extend2Fit

SIÈGE D'AUTO POUR ENFANT TRANSFORMABLE

Lire ce manuel



Ne pas installer ni utiliser ce siège de retenue pour enfant sans avoir lu, bien compris et respecté les directives contenues dans ce manuel et les avertissements sur le siège d'auto.

UNE MAUVAISE UTILISATION DE CE SIÈGE DE RETENUE POUR ENFANT AUGMENTE LES RISQUES DE BLESSURES GRAVES OU MORTELLES EN CAS D'ARRÊT BRUSQUE OU DE COLLISION.

NWL0000598373F

11/18



1 Important

Pages 6 à 23

1-A Guide de référence rapide de votre manuel

1-B Bienvenue dans la famille Graco

1-C Mode d'emploi adéquat

1-D Avant de commencer

Enregistrement de ce siège de retenue pour bébé

Pour obtenir de l'aide

Homologation

Installation dans un avion

Vie utile du siège d'auto pour bébé

Protection du siège du véhicule

Utilisation par temps chaud

1-E Mises en garde de sécurité

2 Caractéristiques

Pages 24 à 29

2-A Caractéristiques du siège d'auto

3 Orienté vers l'arrière

Pages 30 à 47

- 3-A Utilisation du siège orienté vers l'arrière**
- 3-B Installation en position orientée vers l'arrière avec courroies du SAU**
- 3-C Installation en position orientée vers l'arrière avec la ceinture de sécurité du véhicule**

4 Orienté vers L'avant

Pages 48 à 61

- 4-A Installation orientée vers l'avant**
- 4-B Installation orientée vers l'avant avec courroies du SAU**
- 4-C Installation orientée vers l'avant avec la ceinture de sécurité du véhicule**

5 Installation de l'enfant

Pages 62 à 69

5-A Installation de l'enfant à l'aide du harnais à 5 points

6 Accessoires

Page 70

7 Déplacement de la courroie du SAU

Pages 71 à 73

8 Renseignements sur le véhicule

Pages 74 à 84

8-A Retrait du SAU et de la sangle d'attache supérieure

8-B Choix de l'emplacement du siège dans le véhicule

8-C Sièges de véhicule non sécuritaires

8-D Ceintures de sécurité de véhicule

9 Entretien et nettoyage

Pages 85 à 95

9-A Nettoyage du coussin de siège

9-B Nettoyage de la courroie d'entrejambe

9-C Nettoyage du harnais et des courroies du SAU

1-A Guide de référence rapide de votre manuel

Ce siège d'auto est destiné aux enfants pesant de:

Orienté vers l'arrière : 1,8-22,5 kg (4-50 lb), 46-125 cm (18-49 in)

Orienté vers l'avant 10-30 kg (22-65 lb), 69-125 cm (27-49 in)

Les enfants pesant moins de 10 kg (22 lb) et qui ne peuvent pas marcher sans aide **DOIVENT** être installés dans ce siège d'auto orienté vers l'arrière. Consulter la section 1-C pour obtenir plus d'information.

Montage du siège d'auto (sur certains modèles)

Doit être assemblé par un adulte

1. Fixer les porte-gobelets

Il FAUT fixer les porte-gobelets. Retirer la housse de siège. Aligner la languette située sous chaque porte-gobelet avec l'ouverture de la coque. Appuyer et enclencher en place. Replacer le couvercle.

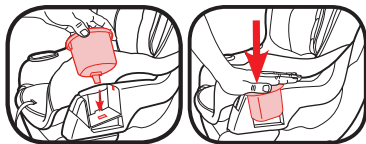

Découvrir le siège d'auto

Consulter la section 2-A pour découvrir toutes les caractéristiques de ce siège d'auto.

Quel siège du véhicule dois-je choisir?

Le meilleur siège du véhicule où installer ce siège d'auto pour bébé :

- est recommandé dans le manuel du véhicule;
- donne une installation sécuritaire du siège d'auto.

Certains véhicules ont des exigences particulières concernant l'endroit où installer le siège d'auto. S'assurer de consulter le manuel du véhicule pour savoir où placer le siège d'auto, si cela est possible.

Consulter les sections 8-B à 8-C de ce manuel ET le manuel du véhicule.

Les statistiques sur les collisions révèlent que l'endroit le plus sécuritaire où installer un enfant dans n'importe quel véhicule est le siège arrière. Le centre du siège arrière est généralement le plus sécuritaire lors d'un éventuel impact latéral.



! MISE EN GARDE!



NE JAMAIS installer cet ensemble de retenue pour enfant en position orientée vers l'arrière sur un siège de véhicule muni d'un coussin gonflable avant activé.

Si le véhicule ne dispose pas de siège arrière, consulter le manuel du véhicule pour savoir comment utiliser l'ensemble de retenue pour enfant.

Quelle méthode d'installation dois-je utiliser?

Ce siège d'auto pour bébé peut s'installer dans un véhicule à l'aide d'une ceinture de sécurité du véhicule **OU** d'un système d'ancrage universel (SAU). Les deux méthodes sont tout aussi sécuritaires. **NE PAS UTILISER LES DEUX METHODES SIMULTANEMENT.**

Ceintures de sécurité du véhicule : Consulter la section 8 ainsi que le manuel du véhicule afin d'apprendre comment installer le siège d'auto avec les ceintures de sécurité du véhicule.

SAU : Le SAU permet d'ancrer solidement le siège d'auto dans le véhicule sans utiliser la ceinture de sécurité et possiblement d'obtenir un meilleur ajustement. Tous les modèles de véhicules depuis 2003 sont obligatoirement munis d'un dispositif de SAU, mais certains fabricants l'ont intégré avant cela. Dans les manuels de certains véhicules, on utilise le terme ISOFIX pour identifier le SAU.

Qu'est-ce que c'est le SAU?

Le système d'ancrage universel (SAU) est constitué de points d'ancrage inférieurs et supérieurs intégrés au véhicule et de crochets de raccordement intégrés au siège d'auto. Les points d'ancrage inférieurs sont utilisés A LA PLACE de la ceinture de sécurité du véhicule pour ancrer le siège d'auto pour bébé au véhicule. Les sangles d'attache supérieures sont utilisées EN PLUS des points d'ancrage inférieurs OU de la ceinture de sécurité du véhicule pour ancrer un siège d'auto pour enfant orienté vers l'avant au véhicule.

Consulter le manuel du véhicule pour en connaître l'emplacement exact et l'utilisation.

Points d'ancrage supérieurs du véhicule

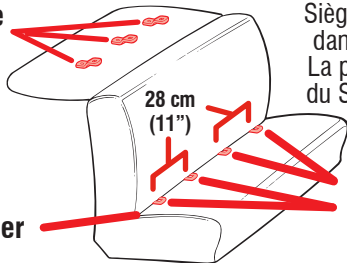

Angle du dossier et du siège

Siège se retrouvant généralement dans un véhicule de passagers. La position des points d'ancrage du SAU peut varier dans d'autres types de véhicules.

Points d'ancrage inférieurs du véhicule



Installation orientée vers l'arrière ou vers l'avant

Système SAU

Le système d'ancrage universel (SAU) est constitué de deux points d'ancrage inférieurs intégrés au véhicule et de connecteurs intégrés au siège d'auto.

Consulter les sections 3-B, 4-B de ce manuel ET le manuel du véhicule avant de commencer l'installation.

Le SAU peut être utilisé UNIQUEMENT si la distance entre les points d'ancrage du SAU est de 28 cm (11 po) du centre d'un point d'ancrage du SAU au centre de l'autre.

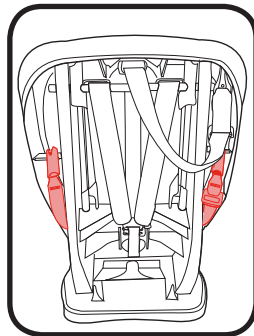
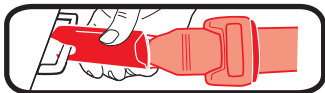

i 1 Important

Ceintures de sécurité du véhicule

Il existe deux types de ceintures de sécurité de véhicule pouvant être utilisées : les ceintures de sécurité sous-abdominales/diagonales et les ceintures de sécurité sous-abdominales seulement. Consulter les sections 3-C, 4-C et 8 de ce manuel ET du manuel du véhicule avant de commencer l'installation.

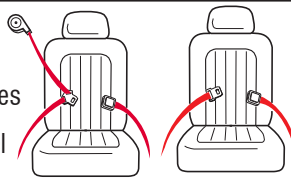

Le siège est-il bien adapté à l'enfant?

Pour s'assurer que l'enfant est bien attaché, consulter les sections 3 et 4 pour comprendre toutes les actions nécessaires afin de bien ajuster le siège d'auto à votre enfant.

En position orientée vers l'arrière, il est nécessaire de régler:

Hauteur du harnais, orienté vers l'arrière (A)

Courroies du harnais au niveau des épaules de l'enfant ou juste en dessous et partie supérieure de la tête de l'enfant à **DOIVENT** être 2,5 cm (1 po) sous le levier de réglage de la hauteur de l'appui-tête (B). Consulter la section 5.

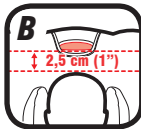

Position de la boucle (C)

La fente adéquate se trouve le plus près du corps de l'enfant sans être sous celui-ci. Consulter la section 5.

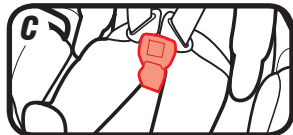

Tension du harnais (D)

Si vos doigts peuvent glisser sur les courroies du harnais sans les pincer, le harnais est suffisamment tendu. Consulter la section 5.

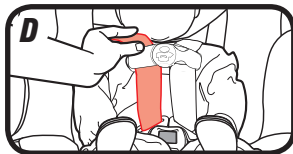

En position orientée vers l'avant, il est nécessaire de régler:

Hauteur du harnais, orienté vers l'avant (A)

Courroies du harnais au niveau des épaules de l'enfant ou juste au-dessus et partie supérieure des oreilles de l'enfant sous le sommet de l'appui-tête (B). Consulter la section 5.

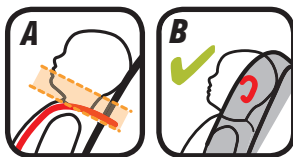

Position de la boucle (C)

La fente adéquate se trouve le plus près du corps de l'enfant sans être sous celui-ci. Consulter la section 5.

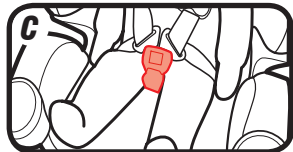

Tension du harnais (D)

Si vos doigts peuvent glisser sur les courroies du harnais sans les pincer, le harnais est suffisamment tendu. Consulter la section 5.

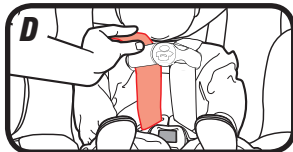

i 1 Important

Installation orientée vers l'arrière

Le siège d'auto ne doit pas se déplacer de plus de 2,5 cm (1 po) au niveau du passage de la ceinture (A)

Consulter la section 3

Vérifier l'indicateur de niveau (B)

Consulter la section 3

La hauteur des courroies du harnais est au niveau ou juste au-dessous des épaules de l'enfant (C)

Consulter la section 5

L'attache de poitrine est au niveau des aisselles (D)

Consulter la section 5

Il est impossible de pincer le harnais au niveau des épaules (E)

Consulter la section 5

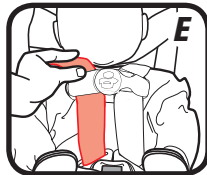
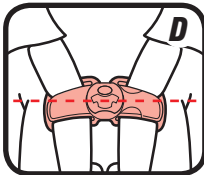
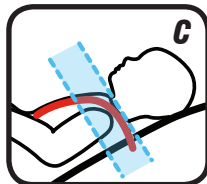
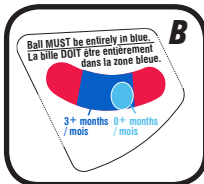
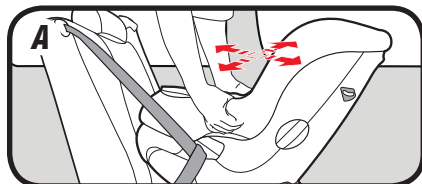

Installation orientée vers l'avant

Utiliser la sangle d'attache supérieure en position orientée vers l'avant avec le harnais intégré (A)

Lorsqu'elle est utilisée adéquatement, cette sangle d'attache supérieure contribue à réduire les risques de blessures en cas d'arrêt brusque ou de collision. Consulter la section 4

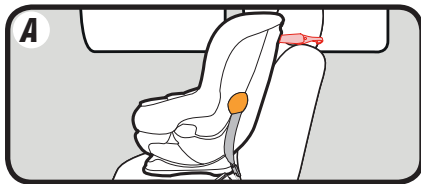

Le siège d'auto ne doit pas se déplacer de plus de 2,5 cm (1 po) au niveau du passage de la ceinture (B)

Consulter la section 4

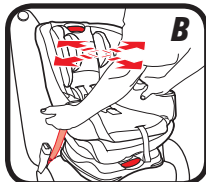

La hauteur des courroies du harnais est au niveau ou juste au-dessus des épaules de l'enfant (C)

Consulter la section 5

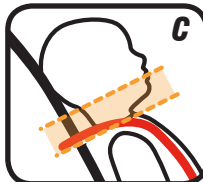

L'attache de poitrine est au niveau des aisselles (D)

Consulter la section 5

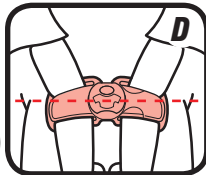

Il est impossible de pincer le harnais au niveau des épaules (E)

Consulter la section 5

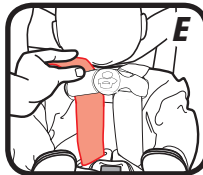

i 1 Important



1 Important

1-B Bienvenue dans la famille Graco

La sécurité de votre enfant dépend de vous. Aucun siège d'auto pour bébé ne peut garantir la protection contre les blessures en toute situation, mais l'usage adéquat d'un tel dispositif contribue à réduire les risques de blessures graves ou mortelles.

Même si le mode d'utilisation de ce siège d'auto pour bébé semble facile à comprendre, il est essentiel de suivre les directives détaillées contenues dans ce manuel afin d'assurer le suivi des étapes décrites ci-dessous.

1-C Mode d'emploi adéquat

1,8 kg (4 lb)	10 kg (22 lb)	22,5 kg (50 lb)	30 kg (65 lb)
------------------	------------------	--------------------	------------------

En position orientée vers l'arrière avec harnais à 5 points:

Les bébés pesant de 1,8 à 10 kg (4 à 22 lb) et âgés de moins d'un an **DOIVENT** être installés orientés vers l'arrière. Les enfants pesant de 10 à 22,5 kg (22 à 50 lb) **PEUVENT** être installés orientés vers l'arrière.

En position orientée vers l'avant avec harnais à 5 points: Les enfants pesant de 10 à 22,5 kg (22 à 50 lb) pouvant se tenir assis à la verticale sans aide **PEUVENT** être installés orientés vers l'avant. Les enfants pesant de 22,5 à 30 kg (50 à 65 lb) **DOIVENT** être installés orientés vers l'avant.

Remarque : Les bébés prématurés ou à faible poids de naissance peuvent courir des dangers particuliers dans un véhicule ou un avion. Ces bébés peuvent éprouver de la difficulté à respirer s'ils sont inclinés inadéquatement dans un siège d'auto pour enfant. Grâce vous recommande de faire examiner votre bébé par un médecin ou le personnel de l'hôpital afin qu'on vous recommande le bon type de siège d'auto pour enfant ou de lit d'automobile avant de quitter l'hôpital avec votre bébé. Les experts recommandent que les enfants soient installés en position orientée vers l'arrière jusqu'à l'âge de 2 ans ou jusqu'à ce qu'ils atteignent la taille ou le poids maximum recommandés pour installer le siège d'auto pour enfant en position orientée vers l'arrière.*Vérifier les lois locales et les recommandations de Transport Canada.





1 Important

1-D Avant de commencer

Enregistrement de cet ensemble de retenue pour enfant

Remplir le carton d'enregistrement aux frais de poste prépayés fixé au harnais et le poster dès aujourd'hui **ou encore s'inscrire en ligne à www.gracobaby.ca.**

Les sièges de retenue pour enfant peuvent être l'objet de rappel pour des raisons de sécurité. Il est nécessaire d'enregistrer ce siège de retenue afin que nous puissions vous contacter en cas de rappel. **Faire parvenir votre nom et adresse avec le numéro de modèle du siège de retenue pour bébé et sa date de fabrication à :**

Newell Industries Canada Inc.
P.O. Box 20090 Oaktown Plaza, Oakville, ON L6K 3Y7
ou composer le 1-800-345-4109

Pour obtenir des renseignements sur les rappels, prière de communiquer avec le service à la clientèle pour le Canada au 1-800-345-4109 ou à www.gracobaby.ca

Pour référence ultérieure, ou en cas de changement d'adresse, noter le nom et le numéro du modèle, la date de fabrication ainsi que la date d'achat du siège d'auto ci-dessous. Cette information se trouve sur la carte d'enregistrement ou sur l'étiquette de date située derrière le siège d'auto.

Nom du modèle _____

Numéro de modèle _____

Date de fabrication _____

Date d'achat _____

Pour obtenir de l'aide

Prière de communiquer avec notre Service à la clientèle pour toute question touchant les pièces, l'utilisation et l'entretien. Au moment de communiquer avec nous, ayez sous la main le **numéro de modèle du siège de retenue pour bébé et sa date de fabrication** afin que nous puissions vous aider efficacement. Ces renseignements se trouvent sur un autocollant situé sous le siège de retenue pour enfant.

www.gracobaby.ca
1-800-345-4109

Certification

Ce siège de retenue pour enfant est conforme ou supérieur aux Normes de sécurité des véhicules automobiles du Canada, sections 213 et 213.1 pour convenir à l'utilisation dans un véhicule automobile.



Ce siège de retenue pour enfant est homologué pour convenir à l'utilisation dans un avion. Utiliser uniquement sur les sièges d'avion vers l'avant. Suivez les instructions pour installation du véhicule. Consulter la section 3 - C, 4 - C et 8-D.

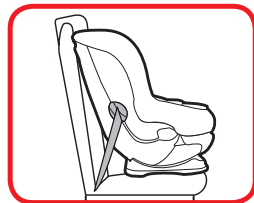
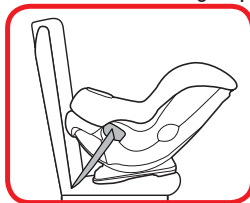

Vie utile du siège d'auto pour bébé

CESSER d'utiliser ce siège de retenue pour bébé ainsi que la base et les mettre aux rebus 10 ans après leur date de fabrication. La date de fabrication se trouve sur un autocollant situé derrière l'ensemble de retenue pour enfant. Graco Children's Products Inc. déconseille de prêter un siège d'auto pour bébé, ou de le donner s'il a déjà servi à moins de connaître l'historique complet du produit. Nous déconseillons l'achat d'un siège d'auto d'occasion.

Protection du siège du véhicule

Protéger le siège du véhicule. Placer un tapis pour siège d'auto pour bébé, une serviette ou une couverture mince en dessous et à l'arrière du siège d'auto.

Utilisation par temps chaud

Certaines parties du siège d'auto pour bébé peuvent devenir très chaudes lorsqu'elles sont exposées au soleil ou à des températures élevées. **Pour éviter les brûlures, toujours en vérifier la température avant d'installer l'enfant dans le siège d'auto pour bébé.**

1-E Mises en garde de sécurité

Aucun siège d'auto pour bébé ne peut garantir la protection contre les blessures en toute situation, mais l'usage adéquat d'un tel dispositif contribue à réduire les risques de blessures graves ou mortelles. LIRE ATTENTIVEMENT CE MANUEL.

⚠ MISE EN GARDE!

L'enfant risque de se frapper violemment contre l'intérieur du véhicule en cas d'arrêt brusque ou d'accident si ces consignes, et celles figurant sur les avertissements du siège de retenue pour enfant, ne sont pas respectées.





! NE JAMAIS INSTALLER CET ENSEMBLE DE RETENUE POUR ENFANT EN POSITION ORIENTÉE VERS L'ARRIÈRE SUR UN SIÈGE DE VÉHICULE MUNI D'UN COUSSIN GONFLABLE AVANT ACTIVÉ. Si le coussin se gonfle, il risque de frapper violemment l'enfant et le siège d'auto pour enfant, occasionnant des blessures graves ou mortelles à l'enfant.

! Les experts recommandent que les enfants soient installés en position orientée vers l'arrière jusqu'à l'âge de 2 ans ou jusqu'à ce qu'ils atteignent la taille ou le poids maximum recommandés pour installer le siège en position orientée vers l'arrière. De plus, lorsqu'ils sont installés en position orientée vers l'avant, les enfants doivent être attachés avec le système de harnais intégré le plus longtemps possible jusqu'à ce qu'ils atteignent la taille ou le poids maximum permis pour l'usage du siège d'auto pour enfant.

! Consulter le manuel du véhicule pour obtenir plus d'information sur les coussins gonflables et l'installation d'un siège d'auto pour bébé.

! Si le véhicule ne dispose pas d'un siège arrière, consulter le manuel du véhicule.

! Choisir le bon mode d'utilisation du siège d'auto pour enfant en fonction de la taille de l'enfant. Les bébés pesant moins de 10 kg (22 lb) et âgés de moins d'un an DOIVENT être installés dans ce siège d'auto pour enfant orienté vers l'arrière.

! Installer le siège d'auto pour bébé sur un siège approprié de votre véhicule.

! Fixer solidement le siège d'auto pour bébé à l'aide d'une ceinture de sécurité du véhicule ou du SAU placée au bon endroit, tel qu'illustré dans ce manuel.

! Le siège d'auto pour bébé DOIT être solidement attaché à l'aide d'une ceinture de sécurité du véhicule. Les ceintures de sécurité de véhicules ne sont pas toutes adéquates pour attacher un siège d'auto pour bébé.

! Si la ceinture de sécurité du véhicule ne retient pas solidement le siège d'auto pour bébé, prière de consulter la section 8-D "Ceintures de sécurité du véhicule" ainsi que le manuel du véhicule.

! Toujours fixer le siège d'auto pour bébé solidement à l'aide de la ceinture de sécurité du véhicule, ou d'une ceinture de SAU, même lorsqu'il n'est pas occupé. En cas d'accident, un siège d'auto pour bébé qui n'est pas bien fixé risque de blesser les passagers.

! Il est nécessaire de remplacer tout siège d'auto pour bébé ayant subi un accident. NE PAS le réutiliser! Le choc d'un accident peut causer des dommages invisibles et le réutiliser risque d'occasionner des blessures graves ou mortelles.

! NE PAS utiliser le siège d'auto pour enfant en cas de dommages ou de pièces manquantes.

!! NE PAS utiliser d'accessoires ni de pièces autres que ceux fournis par Graco, à l'exception d'une serviette ou d'un tapis mince pour protéger le siège de votre véhicule ou d'une serviette enroulée ou d'une nouille de piscine pour niveler votre siège de retenue pour enfant. Leur utilisation risque de nuire au rendement du siège de retenue pour enfant.

! NE PAS retirer les attaches du SAU du siège d'auto pour enfant. Les courroies de fixation du SAU doivent être correctement rangées lorsque le siège d'auto pour bébé est attaché à l'aide d'une ceinture de sécurité du véhicule.

! Ne jamais laisser un enfant sans surveillance, même lorsqu'il dort. L'enfant peut s'entortiller dans les courroies du harnais et risque de suffoquer ou de s'étrangler.

! Un siège d'auto pour enfant orienté vers l'arrière doit être placé au bon niveau :

- S'il est trop incliné, cela peut causer des blessures ou l'éjection.
- S'il est trop droit, cela peut occasionner des difficultés respiratoires.



! Ne jamais attacher deux crochets du SAU au même POINT d'ancrage inférieur du véhicule à moins que cela ne soit clairement permis par le fabricant du véhicule.

! Ne pas utiliser simultanément la ceinture de sécurité du véhicule et la courroie du SAU pour installer le siège d'auto orienté vers l'arrière ou vers l'avant.

! Ce système de retenue peut être utilisé dans les catégories de véhicules suivantes: voitures, véhicules à usages multiples et camions de passagers munis de ceintures de sécurité sous-abdominales/diagonales intégrées et de points d'ancrage pour sangle.

2-A Caractéristiques du siège d'auto

2 Caractéristiques
du produit

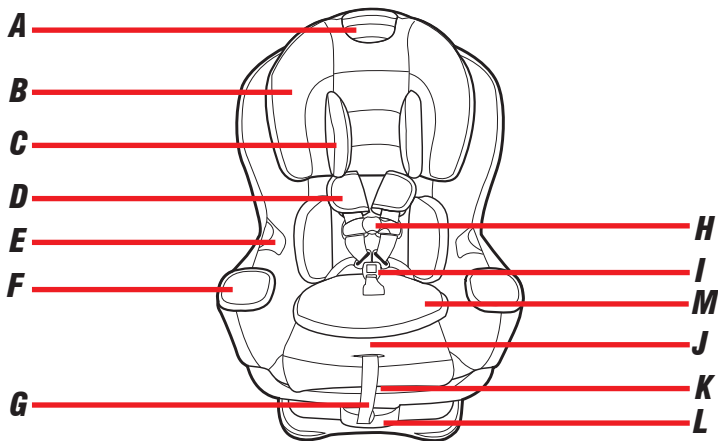

- A Levier de réglage de la hauteur de l'appui-tête/harnais**
- B Appui-tête**
- C Support de tête**
- D Housses du harnais**
- E Pochettes de boucle**
- F Porte-gobelet**
- G Courroie de réglage du harnais**
- H Attache de poitrine**
- I Boucle du harnais**
- J Levier de réglage du harnais**
(sous le coussin de siège)
- K Poignée de rallonge**
- L Poignée d'inclinaison**
- M Support corporel**

2 Caractéristiques
du produit

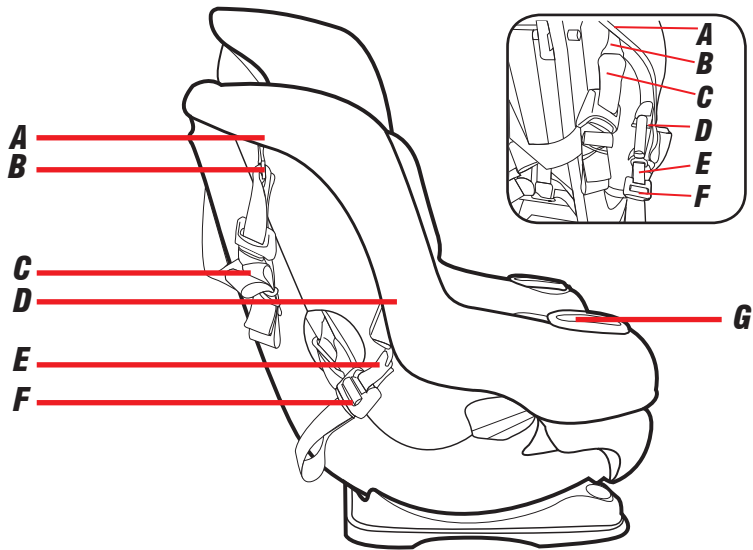

- A Rangement de la sangle d'attache supérieure**
- B Crochet de la sangle**
- C Sangle d'attache supérieure**
- D Rangement de la courroie du SAU**
- E Courroie du SAU**
- F Dispositif de réglage du SAU**
- G Porte-gobelet**
- H. Indicateur de niveau**

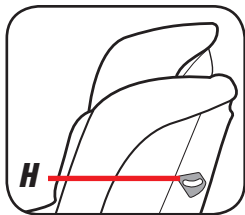

**2 Caractéristiques
du produit**

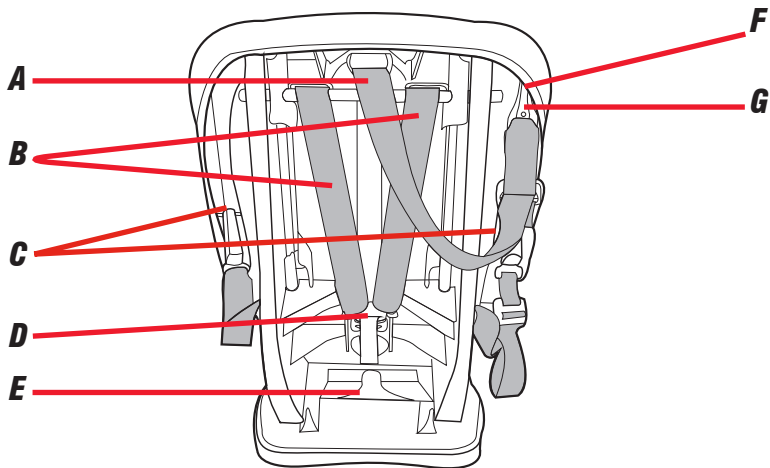

- A Sangle d'attache***
- B Courroies du harnais***
- C Barre de Rangement du SAU***
- D Anneau de séparation***
- E Rangement du manuel
d'instructions***
- F Barre de rangement de la
sangle d'attache***
- G Crochet de la sangle d'attache***

3-A Installation orientée vers l'arrière

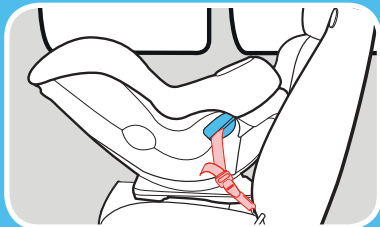

Courroie du SAU

Ne pas installer avec les crochets de fixation du SAU pour un enfant qui pèse plus de 20 kg (45 lb).

3 Orienté vers l'arrière

Orientation vers l'arrière : 1,8-22,5 kg (4-50 lb), 46-125 cm (18-49 in)

- Les bébés pesant moins de 10kg (22 lb) et qui ne peuvent pas marcher sans aide **DOIVENT** être installés orientés vers l'arrière.
- Placer le siège d'auto pour enfant en position orientée vers l'arrière sur le siège arrière du véhicule.
- S'assurer que la courroie du SAU ou la ceinture de sécurité du véhicule est bien dirigée à travers le passage de ceinture pour l'utilisation orientée vers l'arrière, tel qu'identifié par l'étiquette bleue.
- Ancrer solidement ce siège d'auto pour enfant dans le véhicule.

Au niveau du passage de la ceinture pour utilisation orientée vers l'arrière, le siège d'auto pour enfant ne doit pas se déplacer de plus de 2,5 cm (1 po) d'un côté à l'autre et de l'avant à l'arrière.

- Vérifier le niveau d'inclinaison en s'assurant que la ballon se trouve dans la zone bleue. Le véhicule **DOIT** être sur un sol à plat.

- Les courroies du harnais **doivent se trouver au niveau** du haut des épaules de l'enfant ou **juste au-dessous** et l'attache de poitrine doit se trouver au **niveau des aisselles**.

- Les experts recommandent que les enfants soient installés en position orientée vers l'arrière jusqu'à l'âge de 2 ans ou jusqu'à ce qu'ils atteignent la taille ou le poids maximum recommandés pour installer le siège d'auto pour enfant en position orientée vers l'arrière. Ce siège d'auto pour enfant peut demeurer installé en position orientée vers l'arrière jusqu'à ce que l'enfant pèse 22,5 kg (50 lb).

- Révérifier l'indicateur de niveau une fois que l'enfant est dans le siège

⚠ MISE EN GARDE!



NE JAMAIS installer cet ensemble de retenue pour enfant en position orientée vers l'arrière sur un siège de véhicule muni d'un coussin gonflable avant activé.

31

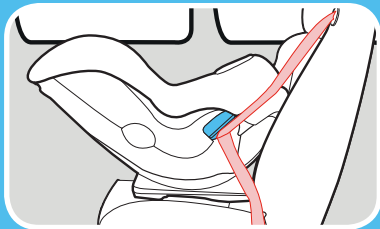

Ceinture de sécurité sous-abdominale/ diagonale du véhicule

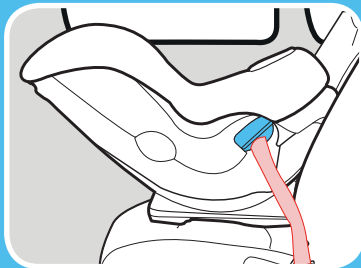

Ceinture de sécurité sous-abdominale du véhicule

3 Orienté
vers l'arrière



Lecture de l'indicateur de niveau :

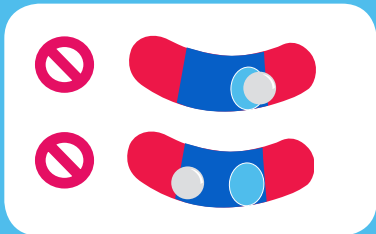
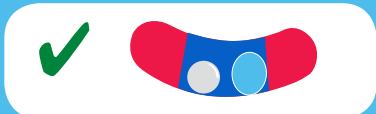

Le véhicule **DOIT** être sur un sol plat.

Utiliser l'âge adéquat pour les prématurés.

- Si la bulle est entièrement dans la zone bleu clair, le siège de retenue est au bon niveau pour les enfants de plus de 0 mois.
- Si la bulle est entièrement dans la zone bleue clair et foncé, le siège de retenue est au bon niveau pour les enfants de plus de 3 mois.
- Si la bulle est dans la zone **ROUGE**, le siège de retenue n'est **PAS** au niveau. Il est essentiel de régler la position d'inclinaison.

3-B Installation orientée vers l'arrière avec courroies du SAU

Consulter le manuel du véhicule pour connaître l'emplacement du SAU et son mode d'utilisation. Ne pas installer avec les crochets de fixation du SAU pour un enfant qui pèse plus de 20 kg (45 lb).

1. Ranger la sangle d'attache supérieure

Fixer le crochet de la sangle à la barre de plastique du côté droit du siège d'auto.

2. Retirer les courroies du SAU de leur emplacement de rangement

Appuyer sur les boutons rouges des crochets de fixation du SAU et les détacher de leur position de rangement.

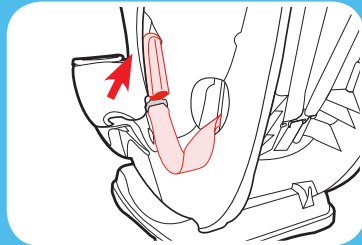
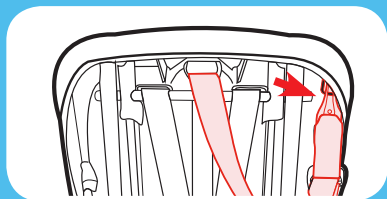

3 Orienté
vers l'arrière



3 Orienté
vers l'arrière

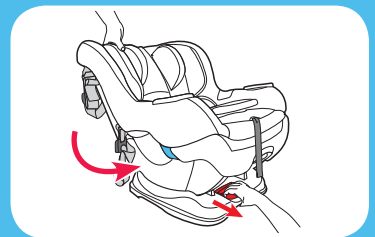
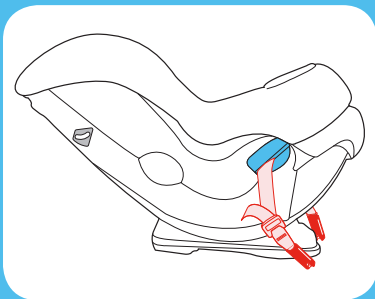

3. S'assurer que la courroie du SAU est bien dirigée à travers le passage de ceinture pour l'utilisation orientée vers l'arrière, tel qu'identifié par l'étiquette bleue.

Sinon, consulter la section 7 pour déplacer la courroie du SAU.

4. Incliner le siège d'auto pour enfant

Tirer sur la poignée située à l'avant du siège de retenue pour enfant afin de le régler dans l'une des trois positions orientées vers l'arrière.

Pour les enfants de plus de 18 kg (40 lb), DOIVENT utiliser la position d'inclinaison 2 ou 3.

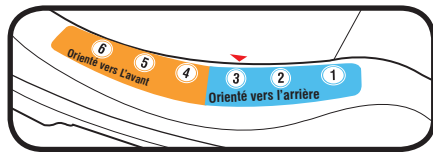

5. Placer le siège d'auto pour enfant en position orientée vers l'arrière sur le siège arrière du véhicule

Placer le siège d'auto pour enfant en position orientée vers l'arrière sur le siège du véhicule et le centrer entre les points d'ancrage inférieurs du SAU. La base doit reposer le plus à plat possible sur le siège du véhicule.

6. Pour assurer que l'enfant est installé orienté vers l'arrière plus longtemps

Pour fournir plus d'espace pour les jambes, comprimer la poignée la rallonge et tirer sur la rallonge. La rallonge possède 4 positions.

Pour les enfants de plus de 10 kg (22 lb), DOIVENT utiliser la position de rallonge 3 ou 4.

Pour les enfants de plus de 18 kg (40 lb), DOIVENT utiliser la position de rallonge 4.

35

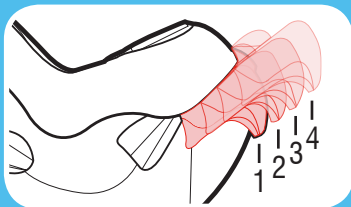
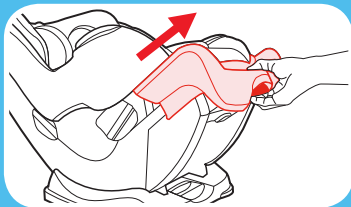
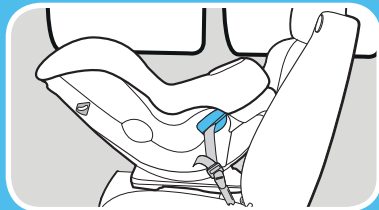

**3 Orienté
vers l'arrière**



3 Orienté
vers l'arrière

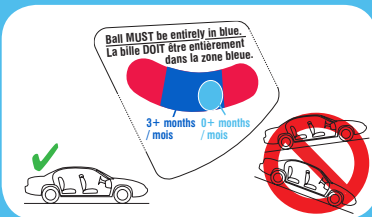
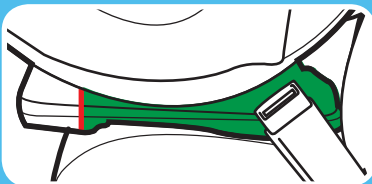

7. S'assurer que la base est au moins à 80 % sur le siège du véhicule.



8. Vérifier l'indicateur de niveau.

Le véhicule **DOIT** être sur un sol plat. La bulle **doit être entièrement dans la zone bleue**. Rajuster au besoin.

Si nécessaire, placer des serviettes roulées sous le siège d'auto, à l'angle du siège et du dossier, jusqu'à ce que la bulle soit entièrement dans la zone bleue.

Pour les bébés de 3 mois ou moins, **la bulle doit entièrement couvrir** le cercle bleu clair.

9. Étirer la courroie du SAU

Pour faciliter l'installation, étirer la courroie du SAU à sa longueur maximale en appuyant sur le bouton gris et en tirant sur la courroie.

10. Attacher les crochets de fixation du SAU aux points d'ancrage inférieurs du SAU dans le véhicule

La courroie du SAU doit être bien à plat et non tournée.

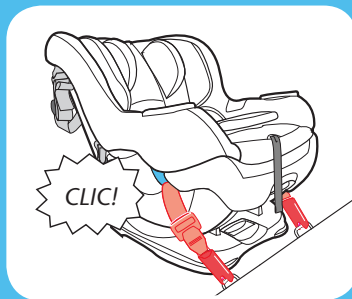
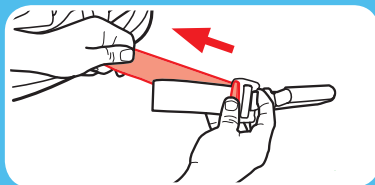
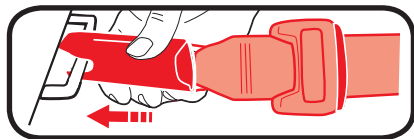

3 Orienté
vers l'arrière



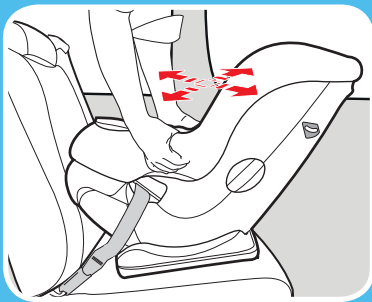
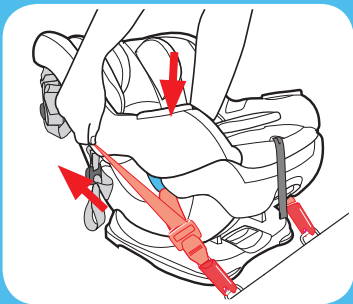

11. Serrer la courroie du SAU

Appuyer fermement au centre du siège d'auto pour enfant tout en serrant la courroie de réglage du SAU. Il peut être nécessaire de la resserrer à travers le passage de ceinture pour l'utilisation orientée vers l'arrière, tel qu'illustré.

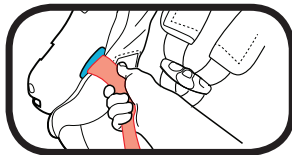

12. Vérifier la tension

Saisir les côtés du siège là où se trouve la courroie du SAU, et déplacer le siège d'auto pour enfant d'un côté à l'autre et de l'avant à l'arrière.

Si le siège d'auto se déplace de moins de 2,5 cm (1po), la tension est suffisante.

13. Vérifier l'indicateur de niveau.

Le véhicule **DOIT** être sur un sol plat. La bulle **doit être entièrement dans la zone bleue**.
Rajuster au besoin.

Pour les bébés de 3 mois ou moins, **la bulle doit entièrement couvrir** le cercle bleu clair.

Si nécessaire, placer des serviettes roulées sous le siège d'auto, à l'angle du siège et du dossier, jusqu'à ce que la bulle soit entièrement dans la zone bleue.

Consulter la section 5 pour savoir comment attacher l'enfant.

Revérifier l'indicateur de niveau une fois que l'enfant est dans le siège.

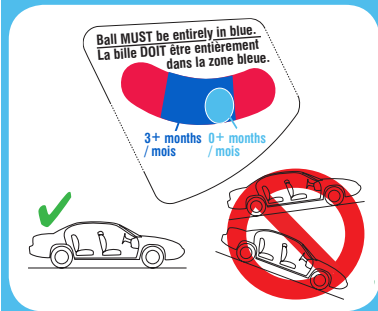

3 Orienté
vers l'arrière



Est-ce que tout est bien en place?

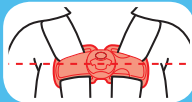
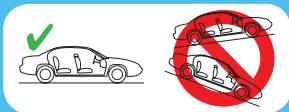

Le siège d'auto pour enfant ne bouge pas de plus de 2,5 cm (1 po) au niveau du passage de la ceinture

La bulle de l'indicateur de niveau se trouve dans la zone bleue avec le véhicule sur un sol plat



La hauteur des courroies du harnais se trouve au niveau des épaules de l'enfant ou juste en dessous.

Consulter la section 5

L'attache de poitrine est au niveau des aisselles

Consulter la section 5

Il est impossible de pincer les courroies du harnais au niveau des épaules

40 Consulter la section 5

3-C Installation orientée vers l'arrière avec la ceinture de sécurité du véhicule

1. Ranger la sangle d'attache supérieure et les courroies du SAU

Fixer le crochet de la sangle et les crochets de fixation du SAU aux barres de plastique, tel qu'illustré.

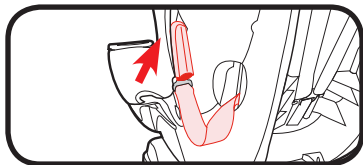

2. Incliner le siège d'auto pour enfant

Tirer sur la poignée située à l'avant du siège de retenue pour enfant afin de régler dans l'une des 3 positions orientées vers l'arrière.

Pour les enfants de plus de 18 kg (40 lb), DOIVENT utiliser la position d'inclinaison 2 ou 3.

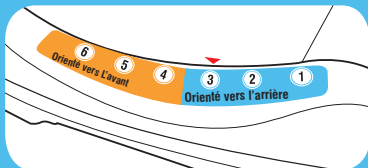
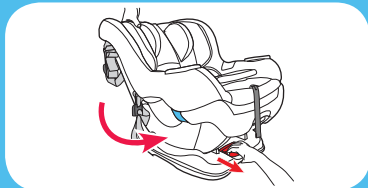
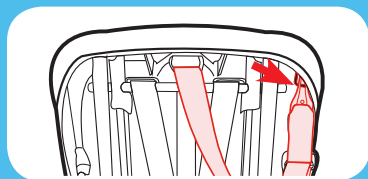

3 Orienté vers l'arrière



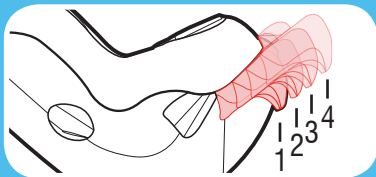
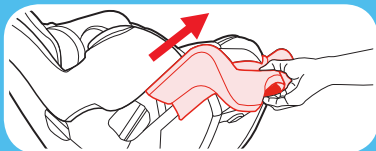
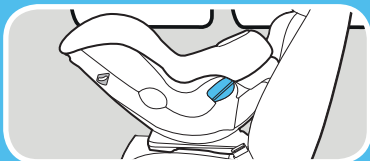

3. Placer le siège d'auto pour enfant en position orientée vers l'arrière sur le siège arrière du véhicule

Placer le siège d'auto orienté vers l'arrière sur le siège du véhicule. La base doit reposer le plus à plat possible sur le siège du véhicule.

4. S'assurer que la base est au moins à 80 % sur le siège du véhicule.



5. Pour assurer que l'enfant est installé orienté vers l'arrière plus longtemps

Pour fournir plus d'espace pour les jambes, comprimer la poignée la rallonge et tirer sur la rallonge. La rallonge possède 4 positions.

Pour les enfants de plus de 10 kg (22 lb), DOIVENT utiliser la position de rallonge 3 ou 4.

Pour les enfants de plus de 18 kg (40 lb), DOIVENT utiliser la position de rallonge 4.

6. Vérifier l'indicateur de niveau.

Le véhicule **DOIT** être sur un sol plat. La bulle **doit être entièrement dans la zone bleue.**

Rajuster au besoin.

Pour les bébés de 3 mois ou moins, **la bulle doit être entièrement couvrir** le cercle bleu clair.

Si nécessaire, placer des serviettes roulées sous le siège d'auto, à l'angle du siège et du dossier, jusqu'à ce que la bulle soit entièrement dans la zone bleue.

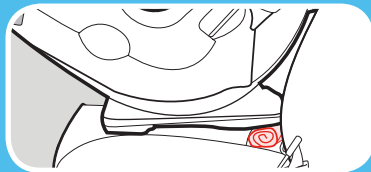
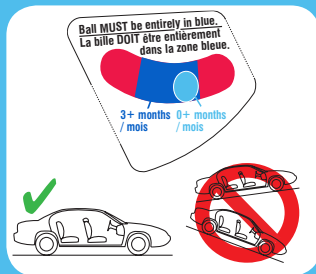

3 Orienté
vers l'arrière



Consulter le manuel du véhicule pour savoir comment utiliser la ceinture de sécurité du véhicule

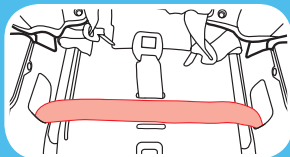
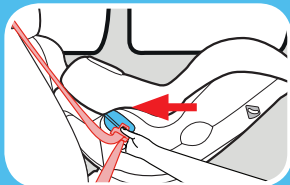

7. Diriger la ceinture de sécurité du véhicule

Enfiler la ceinture de sécurité du véhicule à travers le passage de ceinture pour la position orientée vers l'arrière (identifié par une étiquette bleue) et la ressortir de l'autre côté. Boucler la ceinture. La ceinture de sécurité doit reposer le plus à plat possible et ne pas être tordue.

Remarque : Il peut être plus facile de diriger la ceinture de sécurité du véhicule en soulevant le coussin du siège afin d'exposer le passage prévu à cet effet.

S'assurer que la ceinture de sécurité du véhicule est positionnée devant la courroie de la boucle lorsque celle-ci est dans la position la plus intérieure, et derrière lorsqu'elle se trouve dans la position la plus extérieure.

8. Verrouillage de la ceinture de sécurité du véhicule

Dans la plupart des véhicules actuels, il faut tirer lentement sur la ceinture diagonale pour la déployer entièrement puis la laisser entrer. Un déclic se fera entendre.

Tirer lentement sur la ceinture; elle devrait être verrouillée. Sinon, consulter le manuel du véhicule ainsi que la section 8-D.

9. Serrer la ceinture de sécurité du véhicule

Appuyer fermement au centre du siège d'auto pour enfant. Tirer sur la ceinture diagonale pour la serrer tout en insérant le mou de la ceinture dans l'enrouleur.

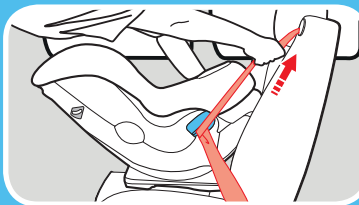
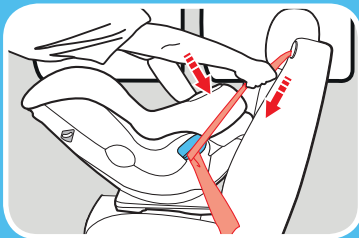

3 Orienté
vers l'arrière



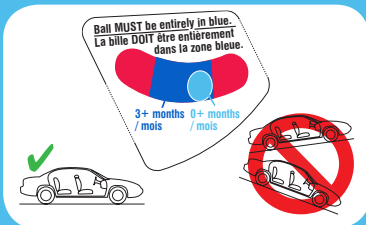
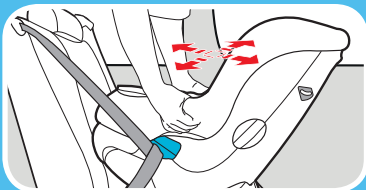

10. Vérifier la tension

Saisir les côtés du siège là où se trouve la ceinture de sécurité du véhicule, et déplacer le siège d'auto pour enfant d'un côté à l'autre et de l'avant à l'arrière.

Si le siège d'auto pour enfant se déplace de moins de 2,5 cm (1 po), la tension est suffisante.

11. Vérifier l'indicateur de niveau.

Le véhicule **DOIT** être sur un sol plat. La bulle **doit être entièrement dans la zone bleue**. Rajuster au besoin.

Pour les bébés de 3 mois ou moins, **la bulle doit entièrement couvrir** le cercle bleu clair.

Si nécessaire, placer des serviettes roulées sous le siège d'auto, à l'angle du siège et du dossier, jusqu'à ce que la bulle soit entièrement dans la zone bleue.

Consulter la section 5 pour savoir comment attacher l'enfant.

Revérifier l'indicateur de niveau une fois que l'enfant est dans le siège d'auto.

Est-ce que tout est bien en place?

Le siège d'auto pour enfant ne bouge pas de plus de 2,5 cm (1 po) au niveau du passage de la ceinture

La bulle de l'indicateur de niveau se trouve dans la zone bleue avec le véhicule sur un sol plat



La hauteur des courroies du harnais se trouve au niveau des épaules de l'enfant ou juste en dessous.

Consulter la section 5

L'attache de poitrine est au niveau des aisselles

Consulter la section 5

Il est impossible de pincer les courroies du harnais au niveau des épaules

Consulter la section 5

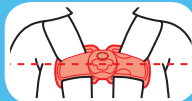
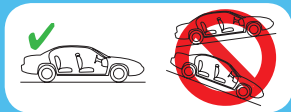

**3 Orienté
vers l'arrière**





**4 Orientée
vers l'avant**

4-A Installation orientée vers l'avant

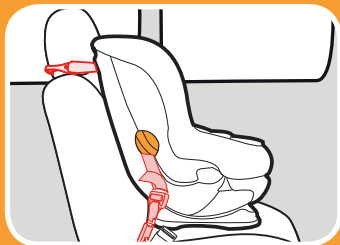

SAU avec sangle d'attache supérieure

Ne pas installer avec les crochets de fixation du SAU pour un enfant qui pèse plus de 20 kg (45 lb).

***Orientation vers l'avant :
10-30 kg (22-65 lb) et
69-125 cm (27-49 in)***

- Placer le siège d'auto en position orientée vers l'avant sur le siège arrière du véhicule.
- S'assurer que la courroie du SAU ou la ceinture de sécurité du véhicule est bien enfilée à travers le passage de ceinture pour l'utilisation orientée vers l'avant, tel qu'identifié par l'étiquette orangée.

- Ancrer solidement ce siège d'auto dans votre véhicule. Au niveau du passage de la ceinture pour utilisation orientée vers l'avant, le siège d'auto **ne doit pas se déplacer** de plus de 2,5 cm (1 po) d'un côté à l'autre et de l'avant à l'arrière.
- Les courroies du harnais doivent se trouver **au niveau du sommet des épaules de l'enfant ou juste au-dessus** et l'attache de poitrine **doit se trouver au niveau des aisselles**.
- **NE PAS UTILISER** la rallonge pour les jambes en position orientée vers l'avant.
- Les experts recommandent que les enfants soient installés en position orientée vers l'arrière jusqu'à l'âge de 2 ans ou jusqu'à ce qu'ils atteignent la taille ou le poids maximum recommandés pour installer le siège en position orientée vers l'arrière. De plus, lorsqu'ils sont installés en position orientée vers l'avant, les enfants doivent être attachés avec le système de harnais intégré le plus longtemps possible jusqu'à ce qu'ils atteignent la taille ou le poids maximum permis pour l'usage du siège d'auto pour enfant. Ce siège d'auto pour enfant peut demeurer installé en position orientée vers l'arrière jusqu'à ce que l'enfant pèse 22,5 kg (50 lb).

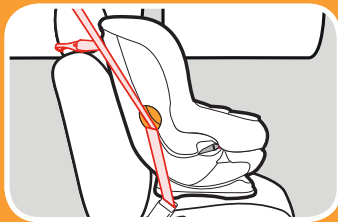

***Ceinture sous-abdominale/
diagonale du véhicule avec sangle
d'attache supérieure***

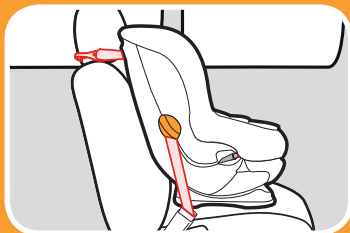

***Ceinture sous-abdominale du
véhicule avec sangle d'attache
supérieure***

**4 Orientée
vers l'avant**



4-B Installation orientée vers l'avant avec courroies du SAU

Consulter le manuel du véhicule pour connaître l'emplacement du SAU et son mode d'utilisation. Ne pas installer avec les crochets de fixation du SAU pour un enfant qui pèse plus de 20 kg (45 lb).

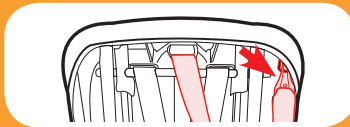
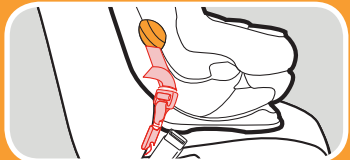
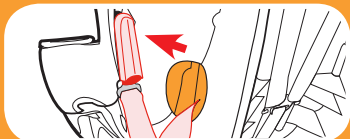

1. **Retirer les courroies du SAU de leur emplacement de rangement**
2. **S'assurer que la courroie du SAU est bien dirigée à travers le passage de ceinture pour l'utilisation orientée vers l'avant, tel qu'identifié par l'étiquette orangée**

Sinon, consulter la section 7 pour déplacer la courroie du SAU.

3. **Détacher la sangle d'attache supérieure de son emplacement de rangement**
Détacher la sangle et la déposer dans le siège.

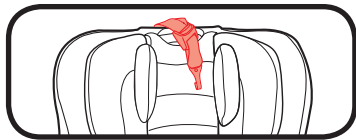

4. Ajuster le siège d'auto pour enfant

Tirer sur la poignée située à l'avant du siège de retenue pour enfant afin de le régler dans l'une des trois positions orientée vers l'avant.

5. Placer le siège d'auto pour enfant en position orientée vers l'avant sur le siège arrière du véhicule

Placer le siège d'auto pour enfant en position orientée vers l'avant sur le siège du véhicule et le centrer entre les points d'ancrage inférieurs du SAU. La base doit reposer le plus à plat possible sur le siège du véhicule.

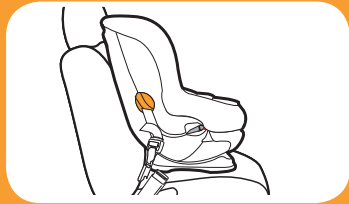
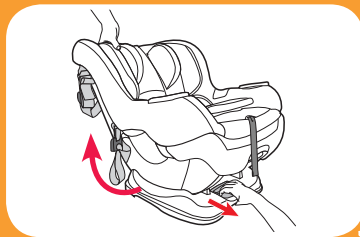

4 Orientée vers l'avant



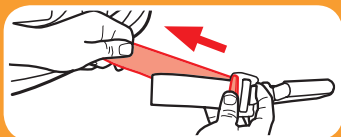

6. S'assurer que la base est au moins à 80 % sur le siège du véhicule.



7. Étirer la courroie du SAU

Pour faciliter l'installation, étirer la courroie du SAU à sa longueur maximale en appuyant sur le bouton gris et en tirant sur la courroie.

8. Attacher les crochets de fixation du SAU aux points d'ancrage inférieurs du SAU dans le véhicule

La courroie du SAU ne doit pas être tordue.

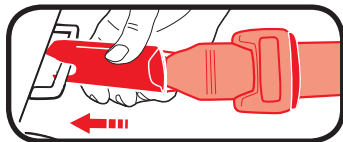

9. Serrer la courroie du SAU

Appuyer fermement au centre du siège d'auto pour enfant tout en serrant la courroie de réglage du SAU.

10. Fixer la sangle d'attache supérieure

Étirer la sangle en appuyant sur le bouton gris et en tirant sur la courroie, puis fixer.

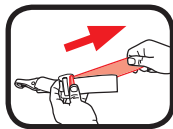

Consulter le manuel du véhicule pour connaître l'emplacement précis.

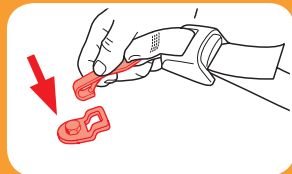
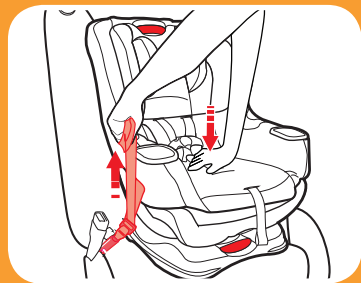

4 Orientée
vers l'avant



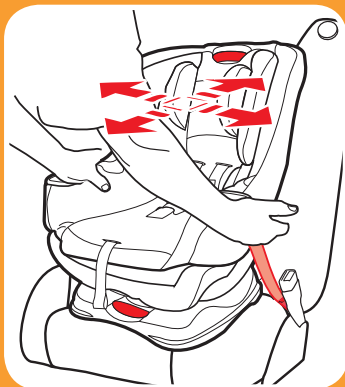
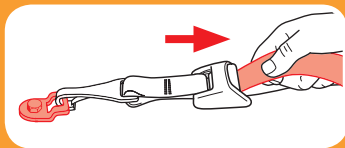

11. Resserer la sangle d'attache supérieure

Pousser sur le siège d'auto pour enfant vers l'arrière tout en resserrant la sangle d'attache supérieure afin d'éliminer tout jeu.

12. Vérifier la tension

Saisir les côtés du siège là où se trouve la courroie du SAU, et déplacer le siège d'auto pour enfant d'un côté à l'autre et de l'avant à l'arrière.

Si le siège d'auto se déplace de moins de 2,5 cm (1po), la tension est suffisante.

Consulter la section 5-A pour savoir comment attacher l'enfant.

Est-ce que tout est bien en place?

Le siège d'auto ne doit pas se déplacer de plus de 2,5 cm (1 po) au niveau du passage de la ceinture.

La hauteur des courroies du harnais doit se trouver au niveau des épaules de l'enfant ou juste au-dessus.

Consulter la section 5

L'attache de poitrine est au niveau des aisselles.

Consulter la section 5

Il est impossible de pincer les courroies du harnais au niveau des épaules.

Consulter la section 5

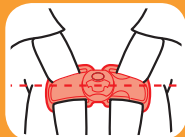
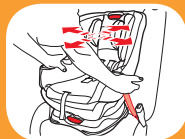

4-C Installation orientée vers l'avant avec la ceinture de sécurité du véhicule

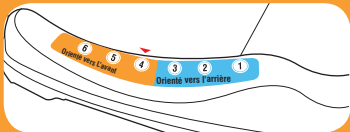
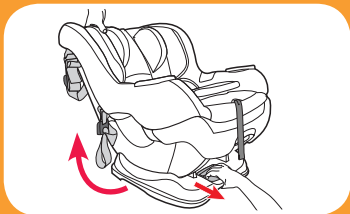
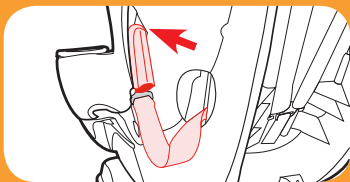

1. Ranger les courroies du SAU

Fixer les crochets de fixation du SAU aux barres de plastique, tel qu'illustré.

2. Ajuster le siège d'auto pour enfant

Tirer sur la poignée située à l'avant du siège de retenue pour enfant afin de le régler dans l'une des trois positions orientée vers l'avant.

3. Détacher la sangle d'attache supérieure de son emplacement de rangement

Détacher la sangle et la déposer dans le siège.

4. Placer le siège d'auto pour enfant en position orientée vers l'avant sur le siège arrière du véhicule

Placer le siège d'auto orienté vers l'avant sur le siège du véhicule. La base doit reposer le plus à plat possible sur le siège du véhicule.

5. S'assurer que la base est au moins à 80 % sur le siège du véhicule.

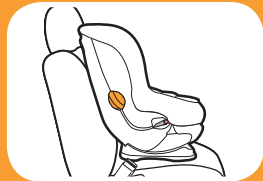
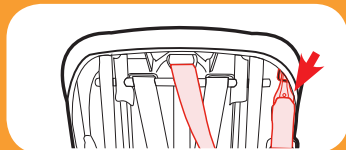

**4 Orientée
vers l'avant**



Consulter le manuel du propriétaire de votre véhicule pour savoir comment utiliser la ceinture de sécurité du véhicule

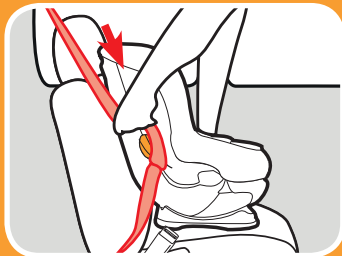
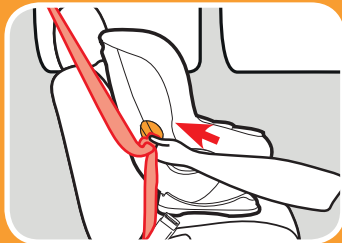

6. Diriger la ceinture de sécurité du véhicule

Enfiler la ceinture de sécurité du véhicule à travers le passage de ceinture pour la position orientée vers l'avant (identifié par une étiquette orangée) et la ressortir de l'autre côté. Boucler la ceinture. La ceinture de sécurité doit reposer le plus à plat possible et ne pas être tordue.

7. Verrouiller la ceinture de sécurité du véhicule

Dans la plupart des véhicules actuels, il faut tirer lentement sur la ceinture diagonale pour la déployer entièrement puis la laisser entrer. Un déclic se fera entendre.

Tirer lentement sur la ceinture; elle devrait être verrouillée. Sinon, consulter le manuel du véhicule ainsi que la section 8-D.

8. Serrer la ceinture de sécurité du véhicule

Appuyer fermement au centre du siège d'auto pour enfant. Tirer sur la ceinture diagonale pour la serrer tout en insérant le mou de la ceinture dans l'enrouleur.

9. Fixer la sangle d'attache supérieure

Étirer la sangle en appuyant sur le bouton gris et en tirant sur la courroie, puis fixer. Consulter le manuel du véhicule pour connaître l'emplacement précis.

10. Resserrer la sangle d'attache supérieure

Pousser sur le siège d'auto pour enfant vers l'arrière tout en resserrant la sangle d'attache supérieure afin d'éliminer tout jeu.

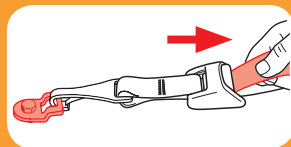
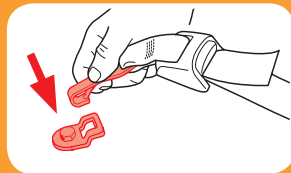

4 Orientée
vers L'avant



4 Orientée
vers l'avant

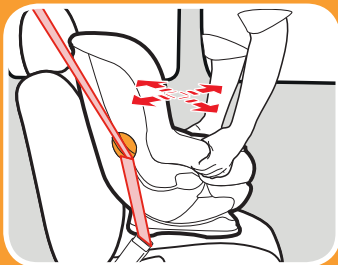

11. Vérifier la tension

Saisir les côtés du siège là où se trouve la ceinture de sécurité du véhicule, et déplacer le siège d'auto pour enfant d'un côté à l'autre et de l'avant à l'arrière.

Si le siège d'auto se déplace de moins de 2,5 cm (1 po), la tension est suffisante.

Consulter la section 5-A pour savoir comment attacher l'enfant.

Est-ce que tout est bien en place?

Le siège d'auto ne doit pas se déplacer de plus de 2,5 cm (1 po) au niveau du passage de la ceinture.

La hauteur des courroies du harnais doit se trouver au niveau des épaules de l'enfant ou juste au-dessus.

Consulter la section 5

L'attache de poitrine est au niveau des aisselles.

Consulter la section 5

Il est impossible de pincer les courroies du harnais au niveau des épaules.

Consulter la section 5

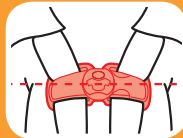
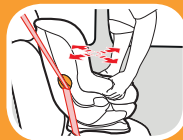

! MISE EN GARDE!

MISE EN GARDE! Par temps froid, Ne pas installer un enfant dans le siège d'auto alors qu'il porte un habit de neige ou des vêtements encombrants. Les vêtements encombrants peuvent empêcher de bien serrer les courroies du harnais. Pour garder l'enfant au chaud, l'installer et le boucler dans le siège d'auto et placer une couverture sur son corps ou encore mettre son manteau sur lui à l'envers.



5-A Installation de l'enfant à l'aide du harnais à 5 points

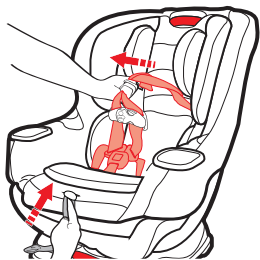

1. Desserrer les courroies du harnais.

Soulever sur le levier de dégagement du harnais tout en tirant sur les courroies du harnais au niveau de l'attache de poitrine.

Déboucler l'attache de poitrine et la boucle d'entrejambe. Déplacer les courroies du harnais vers les côtés.

Déboucler l'attache de poitrine et la boucle d'entrejambe.

Sur certains modèles sélectionnés, placer les courroies de harnais dans la pochette de rangement de la boucle.

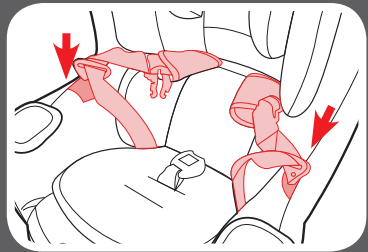
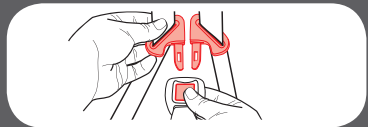
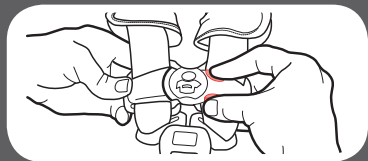

5 Installation
de l'enfant



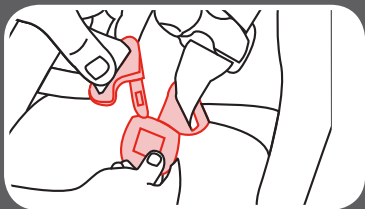

2. Placer l'enfant dans le siège d'auto.

S'assurer que le dos de l'enfant repose bien à plat sur le dossier du siège.

Éviter les vêtements lourds et encombrants. Cela empêche de bien resserrer les courroies du harnais. Installer plutôt une couverture sur l'enfant au besoin, après l'avoir attaché.

3. Placer les courroies du harnais sur les épaules de l'enfant et boucler.

Un déclic se fait entendre lorsque les languettes de la boucle sont solidement enclenchées. Tirer sur chaque languette de la boucle pour s'assurer qu'elle est bien ancrée.

4. S'assurer que les courroies du harnais sont réglées à la bonne hauteur

Orientation vers l'arrière : les courroies du harnais **doivent être au niveau ou juste au-dessous** des épaules de l'enfant et le sommet de sa tête doit se trouver **au moins 2,5 cm (1 po) sous** la poignée de réglage de l'appuie-tête/du harnais.

Orientation vers l'avant: les courroies du harnais **doivent être au niveau ou juste au-dessus** des épaules de l'enfant et la partie supérieure des oreilles de l'enfant doit être **au-dessous** du haut de l'appuie-tête.



Orienté vers l'arrière



Orienté vers l'avant

5 Installation
de l'enfant



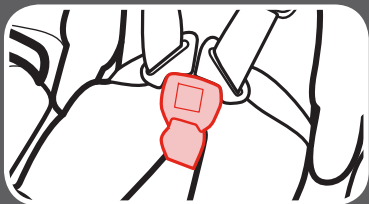
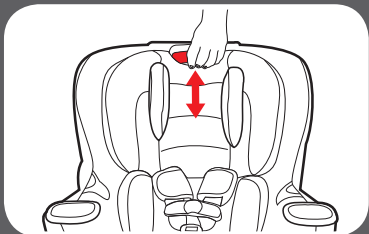

5. Soulever ou abaisser le levier de réglage de l'appui-tête/harnais

Comprimer le levier de réglage et soulever ou abaisser l'appui-tête pour obtenir la hauteur du harnais désirée.

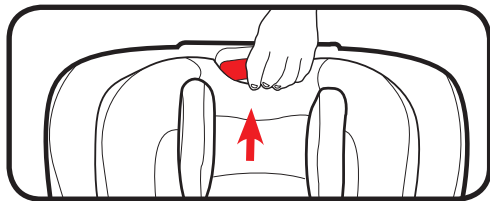

6. Vérifier la position de la boucle

La fente adéquate se trouve le plus près du corps de l'enfant sans être sous celui-ci.



7. Réglage de la courroie d'entrejambe

Incliner le siège d'auto pour enfant et localiser l'attache de métal située sous la coque du siège d'auto.

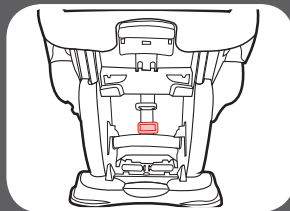

8. Faire pivoter l'attache de métal et l'insérer vers le haut à travers la coque et le coussin

À partir de sommet du siège d'auto pour enfant, tirer sur la boucle pour la faire sortir.

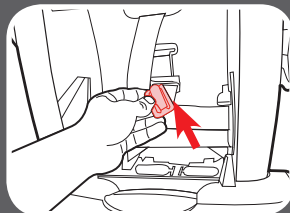

9. Insérer l'attache de métal dans la nouvelle fente de la boucle d'entrejambe.

Atteindre l'attache de métal sous le siège et la tirer à travers le siège.

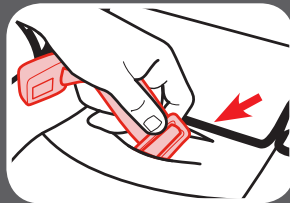

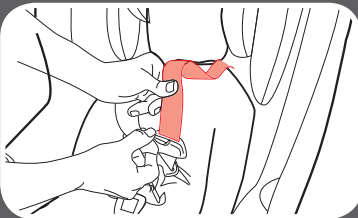
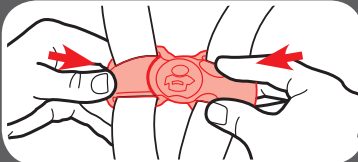
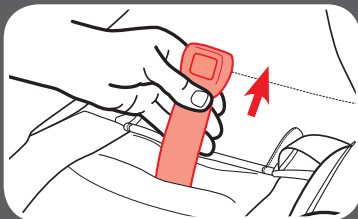

10. Tirer sur la courroie d'entrejambe pour s'assurer qu'elle est solidement fixée.

11. Attacher l'attache de poitrine.

Un déclic se fait entendre lorsque l'attache de poitrine est solidement enclenchée.

12. Tirer sur la courroie du harnais pour bien la tendre au niveau de la taille.

Tirer sur la courroie du harnais tout en abaissant l'attache de poitrine. Faire cela des deux côtés.

13. Resserer le harnais en tirant la courroie de réglage du harnais.

Tenter de pincer le harnais au niveau des épaules. Si vos doigts peuvent glisser sur les courroies, il est suffisamment tendu.

Un harnais bien tendu ne doit pas avoir de jeu. Il est appuyé en ligne relativement droite, sans affaissement. Il n'exerce pas de pression sur la peau de l'enfant, et ne lui fait pas adopter une posture non naturelle.

14. Élever l'attache de poitrine jusqu'au niveau des aisselles de l'enfant.

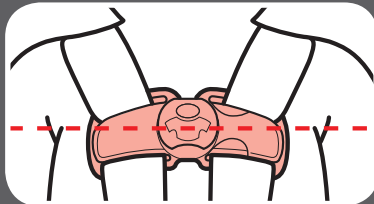
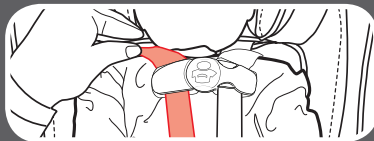
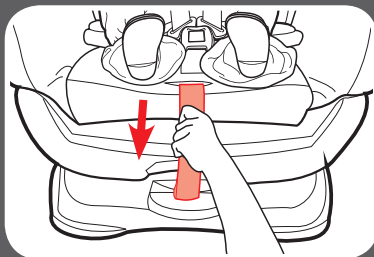

5 Installation
de l'enfant



6-A Accessoires *(sur certains modèles)*

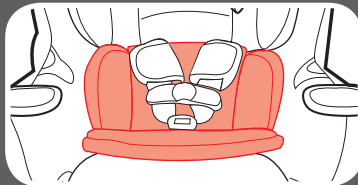
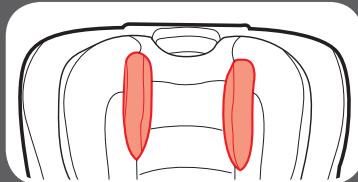
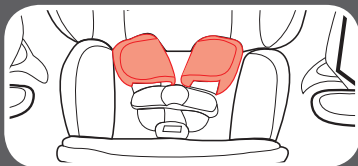

Housses du harnais

S'assurer que les housses du harnais ne nuisent pas au positionnement de l'attache de poitrine au niveau des aisselles.

Pour les enlever, détacher les bandes de fixation et retirer.

Support de tête

Insérer le support de tête dans l'ouverture de l'appui-tête, tel qu'illustré. La partie inférieure du support de tête incurvée permet de le tirer vers le bas pour les plus petits bébés.

Support corporel

N'utiliser qu'en mode orienté vers l'arrière.

Il faut utiliser le support corporel si les épaules de l'enfant se trouvent sous le réglage inférieur du harnais.

Ne jamais laisser le support corporel s'entasser ou se plier derrière l'enfant.

7-A Déplacement de la courroie du SAU

1. Pour faciliter le déplacement de la courroie du SAU

A. Détacher les boutons-pression et les bandes autoagrippantes situés à l'avant du siège de retenue pour enfant.

B. Tirer sur la courroie du SAU pour la faire sortir de l'ouverture du passage de la courroie de manière à ce que les crochets du SAU se retrouvent du même côté du siège de retenue pour enfant.

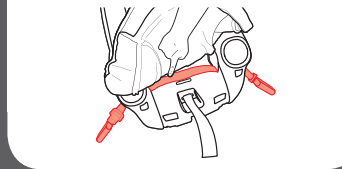
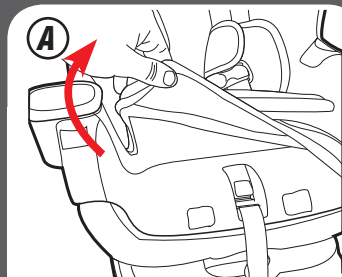
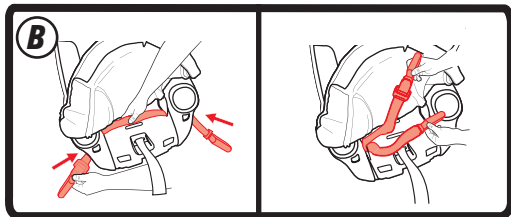

7 Déplacement
de la courroie
du SAU

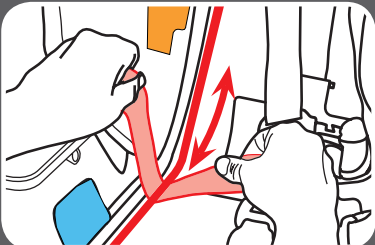

2. Faire glisser toute la courroie du SAU le long de la barre jusqu'à la bonne ouverture du passage de la courroie

Orientation vers l'arrière : faire glisser la courroie du SAU vers le bas jusqu'au niveau de l'étiquette bleue.

Orientation vers l'avant : faire glisser la courroie du SAU vers le haut jusqu'au niveau de l'étiquette orangée.

3. Passer l'attache du SAU avec le dispositif de réglage le plus près à travers le passage de ceinture désiré

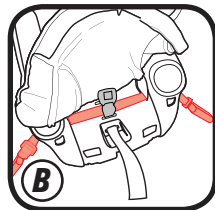
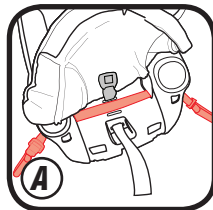
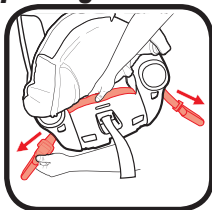
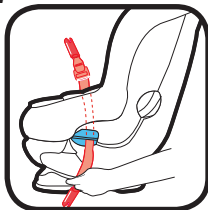

Orientation vers l'arrière : s'assurer que la courroie du SAU est positionnée devant la courroie de la boucle lorsque celle-ci est dans la position la plus intérieure (A), et derrière lorsqu'elle se trouve dans la position la plus extérieure (B) et qu'elle repose bien à plat et qu'elle n'est pas tordue.

Orientation vers l'avant : S'assurer que la courroie repose bien à plat et qu'elle n'est pas tordue.

4. Remettre la housse du coussin du siège en place à l'avant du siège de retenue pour enfant.

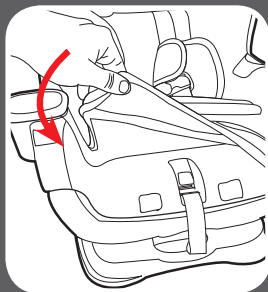
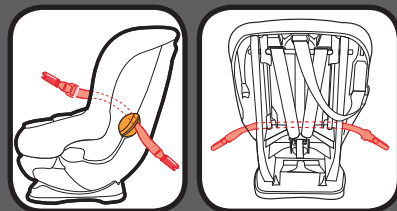

**7 Déplacement
de la courroie
du SAU**

8-A Retrait du SAU et de la sangle d'attache supérieure

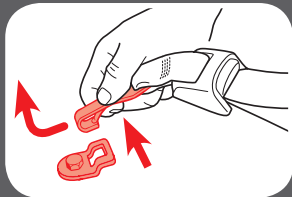
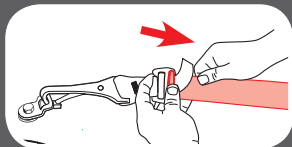

SAU

Pour retirer, appuyer sur les boutons rouges des crochets de fixation du SAU et les tirer vers l'extérieur.

Sangle d'attache supérieure

Pour retirer, appuyer sur le bouton gris et tirer sur la sangle pour libérer la tension.

Appuyer sur le ressort du crochet. Pousser le crochet de la sangle vers l'intérieur, le soulever et le tirer vers l'extérieur en l'éloignant du point d'ancrage.

8-B Choix de l'emplacement du siège dans le véhicule

Consulter le manuel du véhicule pour savoir quels sièges sont recommandés.

Le meilleur endroit où installer ce siège d'auto:

- est recommandé dans le manuel du véhicule;
- donne une installation sécuritaire du siège d'auto.

Si le véhicule ne dispose pas de siège arrière ou qu'il n'y a aucune autre possibilité que d'installer un enfant qui n'est pas un nourrisson dans un siège d'auto orienté vers l'arrière sur un siège avant du véhicule, les spécialistes recommandent de prendre les dispositions suivantes :

- S'assurer que l'enfant est adéquatement attaché en fonction de son âge et de sa taille.
- Reculer le siège du véhicule au maximum.
- S'assurer que l'enfant ne peut se déplacer hors de sa position, par exemple en se penchant vers l'avant là où le coussin gonflable pourrait se déployer.
- Désactiver le coussin gonflable si disponible, en mettant le commutateur en position d'ARRÊT.



8-C Sièges de véhicule non sécuritaires

Ne jamais installer ce siège d'auto dans un siège du véhicule ayant ces caractéristiques :



sièges de véhicule orientés
vers l'arrière ou le côté;



en position orientée vers
l'arrière alors que le siège est
muni d'un coussin gonflable
avant activé

8-D Ceintures de sécurité du véhicule

Consulter le manuel du véhicule pour savoir comment utiliser la ceinture de sécurité du véhicule.

Ce siège d'auto peut s'installer dans un véhicule à l'aide d'une ceinture de sécurité du véhicule. Pour ce faire, il est nécessaire de régler la ceinture de sécurité en mode verrouillé afin de pouvoir l'utiliser avec un siège d'auto. Cela se fait avec une plaquette de verrouillage pour certains types de ceintures de sécurité, alors que pour d'autres, il faut utiliser l'enrouleur automatique.

Terminologie des ceintures de sécurité du véhicule

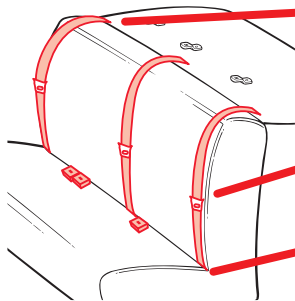

Enrouleur automatique

Un dispositif qui enroule la portion inutilisée de la ceinture de siège du véhicule. Il est souvent caché à l'intérieur des panneaux des parois du véhicule ou dans le dossier du siège.

Plaquette de verrouillage

La partie mâle de la ceinture de sécurité, portant la languette argentée.

Angle du dossier et du siège

Le point de jonction entre le dossier et l'assise du siège.

Identification du type de ceinture de sécurité

Il existe deux types de ceintures de sécurité de véhicule pouvant être utilisées avec ce siège d'auto.

Ceinture de sécurité sous-abdominale/diagonale

3 points de jonction.
Peut s'utiliser avec tous les modes d'utilisation du siège d'auto.

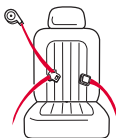

siège d'auto.

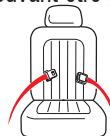

Ceinture de sécurité sous-abdominale

2 points de jonction.

Les types de ceintures de sécurité de véhicule suivants **NE DOIVENT PAS** être utilisés avec ce siège de retenue pour enfant:



Ceinture sous-abdominale et ceinture diagonale motorisée;



Ceinture sous-abdominale ou diagonale fixée à la portière;

Ceinture se trouvant à l'avant de l'angle du dossier et du siège.

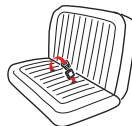

Certains véhicules peuvent ne pas assurer un ajustement sécuritaire. Lire le manuel du véhicule ainsi que celui du siège de retenue pour enfant.

Installation de la ceinture sous-abdominale/diagonale : mode orienté vers l'arrière/vers l'avant

Toujours consulter le manuel du véhicule pour les informations spécifiques regardant l'utilisation des ceintures de sécurité du véhicule.

Il y a trois types d'enrouleurs automatiques: **Rétracteur à verrouillage d'urgence (ELR)**, **rétracteur à verrouillage automatique (ALR)** et **rétracteur à verrouillage commutable (ELR qui se transforme en ALR)**. Pour déterminer de quel type de rétracteur à verrouillage est muni dans votre véhicule, suivre les étapes suivantes:

1. Tirer **lentement** sur la ceinture jusqu'à ce qu'elle soit sortie environ à moitié.
2. Laisser la ceinture se rétracter de plusieurs centimètres.
3. Tenter de tirer **lentement** sur la ceinture pour la faire sortir. S'il est impossible de la tirer, il s'agit d'un système de **rétracteur à verrouillage automatique (ALR)**. S'il est possible de tirer sur la ceinture, passer à l'étape suivante.
4. Tirer **lentement** sur la ceinture **jusqu'au bout**, puis laisser la ceinture se rétracter de plusieurs centimètres.
5. Tenter de tirer entièrement la ceinture de nouveau. Si cela est impossible, il s'agit d'un système de rétracteur à verrouillage **commutable**. S'il est possible de tirer librement sur la ceinture, il s'agit d'un système de **rétracteur à verrouillage d'urgence (ELR)**.

Remarque: La plupart des véhicules fabriqués après 1996 sont munis d'un système de rétracteur à verrouillage commutable pour les sièges arrière. Pour toute question au sujet du type d'enrouleur de votre véhicule, consulter le manuel du véhicule, ou communiquer avec Graco pour obtenir de l'aide.

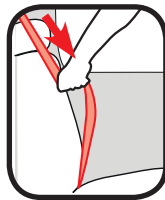

Verrouillage de la ceinture sous-abdominale/diagonale du véhicule

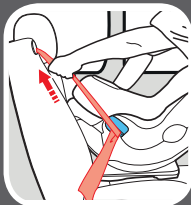

Plaquette de verrouillage coulissante et rétracteur commutable

Une plaquette de verrouillage qui glisse librement sur la ceinture de sécurité ne peut, par elle-même, retenir la tension de la ceinture entourant le siège d'auto.

Lors de l'installation du siège d'auto, diriger la ceinture du véhicule à travers le passage de ceinture adéquat, et boucler la ceinture. **Tirer lentement sur la ceinture diagonale pour la déployer entièrement et déclencher le mécanisme de verrouillage.** Ensuite, en tirant sur la ceinture de sécurité du véhicule pour la resserrer, insérer le mou de la ceinture dans l'enrouleur.

Remarque : Avec la ceinture de siège du véhicule en mode verrouillé, toute la tension se trouve transférée vers le haut dans la ceinture diagonale. Cela peut faire basculer le siège d'auto pour enfant sur le côté. Si cela se produit, utiliser une agrafe de verrouillage au lieu d'actionner l'enrouleur automatique. Consulter la rubrique sur la plaquette de verrouillage coulissante et le rétracteur à verrouillage d'urgence (ELR).

Saisir les côtés du siège d'auto, là où se trouve la ceinture de sécurité, et déplacer d'un côté à l'autre et de l'avant à l'arrière. Le siège ne doit pas bouger de plus de 2,5 cm (1 po).

Plaquette de verrouillage et rétracteur à verrouillage d'urgence (ELR)

Une plaquette de verrouillage retient la tension de la ceinture sous-abdominale une fois qu'elle a été bien ajustée; elle est faite d'une barre de métal sous la ferrure qui « verrouille » la ceinture en place.

Lors de l'installation du siège d'auto, diriger la ceinture de sécurité du véhicule à travers le passage de ceinture adéquat, et boucler la ceinture. Tirer ensuite la ceinture diagonale vers le haut de manière à resserrer la ceinture sous-abdominale autour du siège d'auto.

Saisir les côtés de la base ou du siège là où se trouve la ceinture de sécurité, et déplacer d'un côté à l'autre et de l'avant à l'arrière. Le siège ne doit pas bouger de plus de 2,5 cm (1 po).

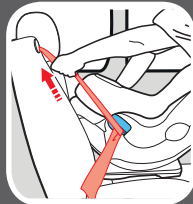
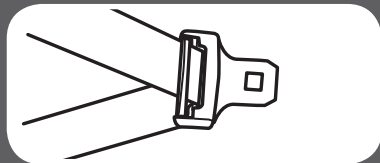

8 Renseignements sur
le véhicule



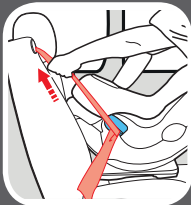
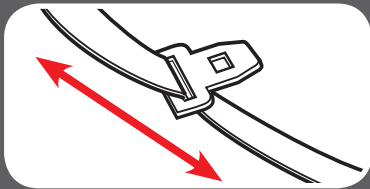

Plaque de verrouillage coulissante et rétracteur à verrouillage automatique (ALR).

Une plaque de verrouillage qui glisse librement sur la ceinture de sécurité ne peut, par elle-même, retenir la tension de la ceinture entourant le siège d'auto.

Tirer lentement sur la ceinture diagonale pour la faire sortir entièrement. Diriger la ceinture de sécurité du véhicule à travers le passage de ceinture adéquat, et boucler la ceinture. Ensuite, en tirant sur la ceinture de sécurité du véhicule pour la resserrer, insérer le mou de la ceinture dans l'enrouleur.

Saisir les côtés du siège d'auto, là où se trouve la ceinture de sécurité, et déplacer d'un côté à l'autre et de l'avant à l'arrière. Le siège ne doit pas bouger de plus de 2,5 cm (1 po).

Plaquette de verrouillage coulissante et rétracteur à verrouillage d'urgence (ELR).

Une plaquette de verrouillage qui glisse librement sur la ceinture de sécurité ne peut, par elle-même, retenir la tension de la ceinture entourant le siège d'auto.

Avec ce type d'enrouleur, il est nécessaire d'utiliser l'agrafe de verrouillage pour verrouiller la ceinture de sécurité du véhicule.

Diriger la ceinture de sécurité du véhicule à travers le passage de ceinture adéquat, et boucler la ceinture. Tirer ensuite sur la ceinture de sécurité du véhicule pour la resserrer. Tout en appuyant sur le siège, pincer les deux courroies ensemble derrière la languette de la boucle. Détacher la ceinture sans la laisser glisser.

Fixer l'agrafe de verrouillage aux ceintures diagonale et sous-abdominale tel qu'illustré.

Rattacher la ceinture. Vérifier que la ceinture sous-abdominale est bien immobilisée en la tirant fermement. Si elle se détache ou s'allonge, répéter la démarche.

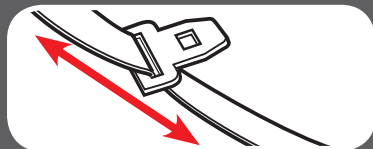

Agrafe de verrouillage

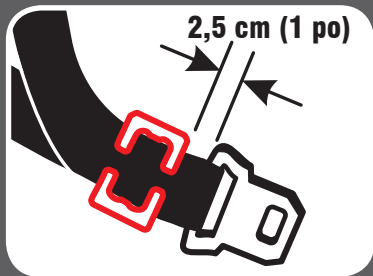

Installation de la ceinture sous-abdominale

Toujours consulter le manuel du véhicule pour les informations spécifiques regardant l'utilisation des ceintures de sécurité du véhicule.



Saisir les côtés du siège là où se trouve la ceinture de sécurité, et le déplacer d'un côté à l'autre et de l'avant à l'arrière. Le siège ne doit pas bouger de plus de 2,5 cm (1 po).

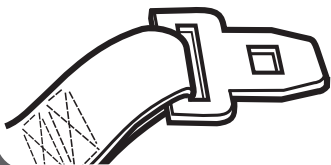

Plaquette de verrouillage SANS rétracteur.

Lors de l'installation du siège d'auto, diriger la ceinture sous-abdominale du véhicule à travers le passage de ceinture adéquat, et boucler la ceinture. Tirer ensuite sur l'extrémité de la ceinture vers le haut, de manière à resserrer la ceinture sous-abdominale autour du siège d'auto.

Plaquette de verrouillage cousue et rétracteur à verrouillage automatique (ALR).

Tirer lentement sur la ceinture sous-abdominale pour la faire sortir entièrement.

Diriger la ceinture de sécurité sous-abdominale du véhicule à travers le passage de ceinture adéquat, et boucler la ceinture. Tirer ensuite sur la ceinture sous-abdominale du véhicule pour la resserrer tout en insérant le mou de la ceinture dans l'enrouleur.

9-A Nettoyage du coussin de siège

Laver avec une éponge humide, de l'eau froide et du savon doux. Consulter l'étiquette du coussin pour connaître les consignes de lavage.

Le modèle détermine comment retirer le coussin du siège. Suivre les directives correspondant au siège.

Coussin de siège (pour la plupart des modèles)

Soulever entièrement l'appui-tête.

Soulever le levier de dégagement du harnais tout en tirant sur les courroies du harnais.

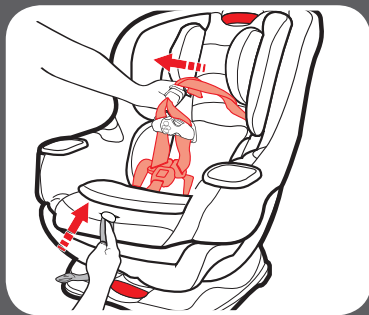
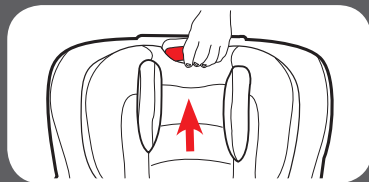

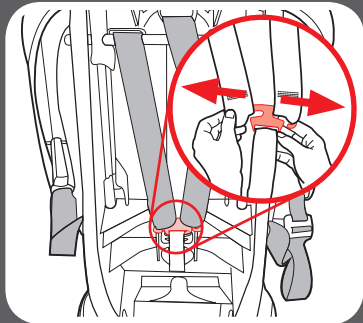
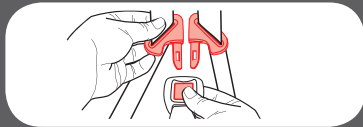
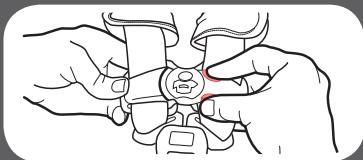

Détacher l'attache de poitrine et la courroie de la boucle.

Face à l'arrière du siège, retirer les courroies de la ceinture de l'anneau de séparation, tel qu'illustré.

Saisir les courroie d'épaule et les tirer hors de leur fente sur le coussin de siège.

À partir de l'arrière du siège, détacher les courroies élastiques. Détacher les deux courroies élastiques des côtés du siège.

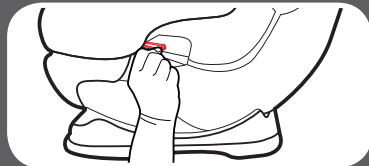
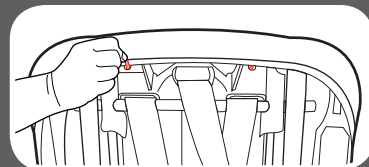
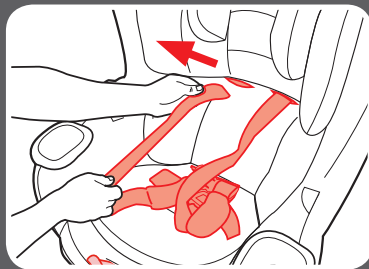

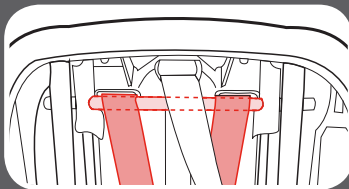
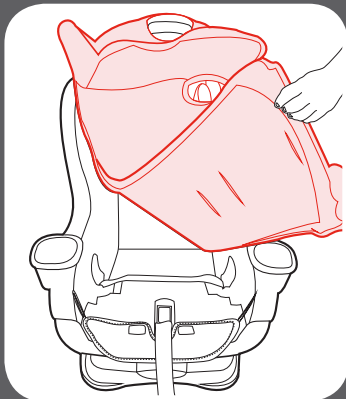

Détacher le coussin de la coque.

Laver le coussin à la machine à l'eau froide et au cycle délicat et suspendre pour sécher. **NE PAS UTILISER DE JAVELLISANT.**

Pour remettre le coussin de siège en place, inverser les directives précédentes. S'assurer de bien remettre les courroies du harnais en place **PAR-DESSUS LA BARRE DE MÉTAL**. Les courroies du harnais **NE DOIVENT PAS** être tordues.

Coussin de siège (pour les modèles Rapid Remove™)

Avec le modèle Rapid Remove™, il n'est pas nécessaire de désinstaller le siège d'auto pour enfant pour nettoyer le coussin de siège.

Soulever entièrement l'appui-tête.

À partir de l'arrière du siège, détacher les attaches autoagrippantes.

À partir de l'avant, détacher les deux boutons-pression du siège.

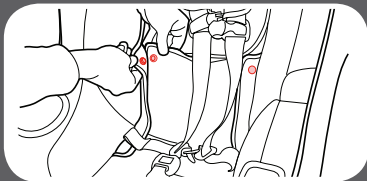
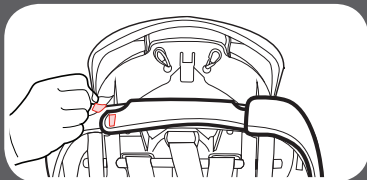
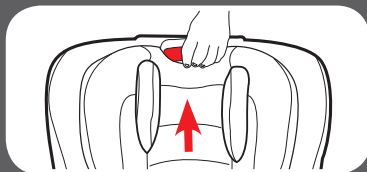

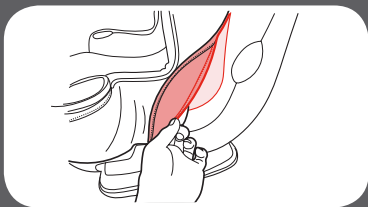

Tirer le panneau latéral hors de la poche latérale.

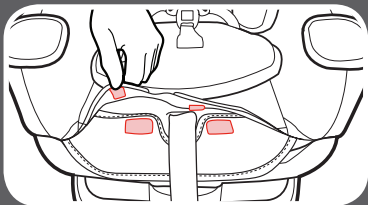

Détacher les attaches autoagrippantes de l'avant du siège.

Détacher le coussin de la coque.

Laver le coussin à la machine à l'eau froide et au cycle délicat et suspendre pour sécher. NE PAS UTILISER DE JAVELLISANT.

Pour remettre le coussin de siège en place, inverser les directives précédentes.

Coussin arrière

Il peut être nécessaire de désinstaller le siège d'auto pour retirer ce coussin.

Détacher les boucles élastiques et retirer.

Pour rattacher le coussin de siège :

1. Abaisser l'appui-tête.

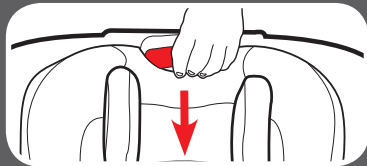
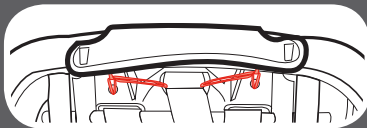
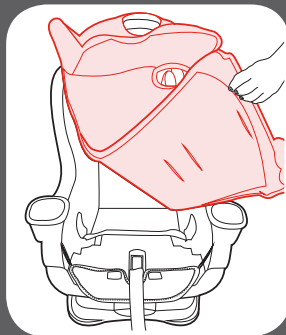

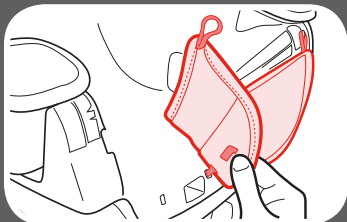
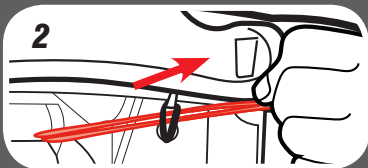
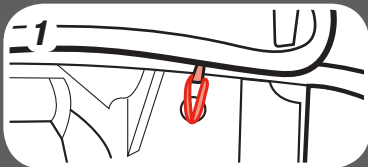

2. Rattacher la plus petite boucle d'abord.
3. Tirer la plus grande boucle derrière la plus petite boucle.
4. Faire un tour de la plus grande boucle autour de la plus petite boucle et attacher le crochet.

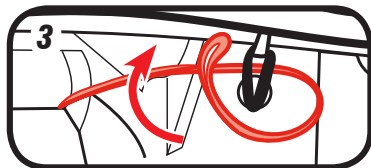

Coussin avant

Il peut être nécessaire de désinstaller le siège d'auto pour retirer ce coussin.

Détacher les boucles élastiques situées au sommet du coussin avant, puis détacher les tiges en éloignant le coussin du siège.

Pour remettre le coussin avant en place, inverser les directives précédentes.

Housse d'appui-tête

Détacher la boucle élastique sous la housse de l'appui-tête. Retirer la languette de l'arrière de l'appui-tête.

Détacher les boucles élastiques des côtés de l'appui-tête.

Retirer la housse de l'appui-tête.

NE PAS retirer le rembourrage de mousse.

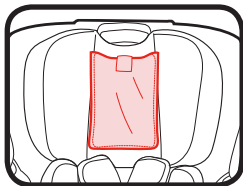

Laver le coussin à la machine à l'eau froide et au cycle délicat et suspendre pour sécher. NE PAS UTILISER DE JAVELLISANT.

Pour remettre la housse de l'appui-tête en place, inverser les étapes précédentes.

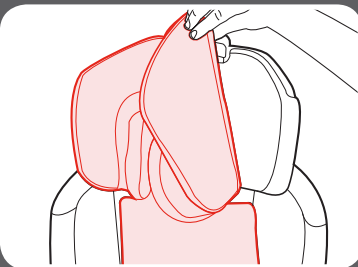
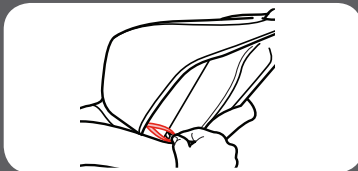
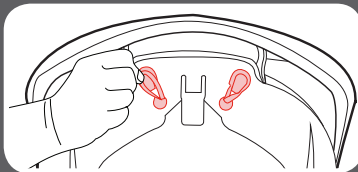

9-B Nettoyage de la courroie d'entrejambe

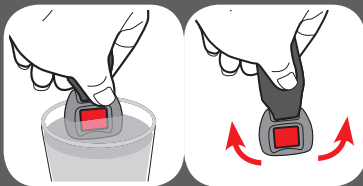
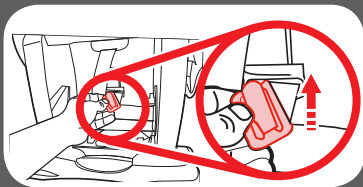

MISE EN GARDE! Inspecter et nettoyer régulièrement la boucle pour retirer tout objet ou débris qui pourrait nuire à son fonctionnement.

À partir du fond du siège, tourner l'attache de métal sur son côté pour l'insérer à travers la coquille et le coussin. A partir de l'avant, tirer sur la boucle d'entrejambe, tel qu'illustré.

Pour nettoyer la boucle, la déposer dans une tasse d'eau tiède et la remuer délicatement. Appuyer plusieurs fois sur le bouton rouge pendant qu'elle se trouve dans l'eau.

NE PAS IMMERGER LA COURROIE DE LA BOUCLE. NE PAS UTILISER DE SAVON, DE DÉTERGENT DOMESTIQUE NI DE LUBRIFIANT.

Secouer pour expulser l'excès d'eau et laisser sécher à l'air. Répéter ces étapes au besoin jusqu'à ce que la boucle s'enclenche en faisant un déclic. Réinsérer la boucle à travers la fente du coussin de siège d'où elle a été retirée.

Tirer sur la boucle d'entrejambe pour s'assurer qu'elle est solidement fixée.

9-C Nettoyage du harnais et des courroies du SAU

Laver uniquement en surface avec du savon doux et un linge mouillé. **NE PAS IMMERGER LES COURROIES DU HARNAIS ou DU SAU DANS L'EAU;** cela risquerait de les affaiblir.

Si les courroies du harnais ou du SAU sont effilochées ou très sales, communiquer avec le service à la clientèle à www.gracobaby.ca ou 1-800-345-4109.

Pièces de rechange

Pour commander des pièces ou des accessoires au Canada, communiquer avec nous:

www.gracobaby.ca
gracoconsumercareca@newellco.com

ou
1-800-345-4109

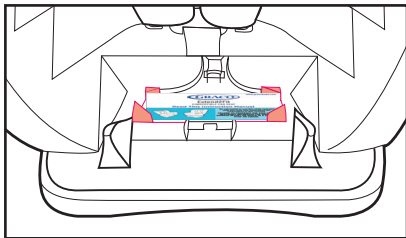

Ranger le manuel d'instruction derrière les languettes où se trouve l'icône représentant le mode d'emploi, tel qu'illustré.